



NLS-HR32

手持式条码扫描器

用户手册

免责声明

请您在使用本手册描述的产品前仔细阅读手册的所有内容，以保障产品的安全有效地使用。阅读后请将本手册妥善保存以备下次使用时查询。

请勿自行拆卸终端或撕毁终端上的封标，否则福建新大陆自动识别技术有限公司不承担保修或更换终端的责任。

本手册中的图片仅供参考，如有个别图片与实际产品不符，请以实际产品为准。对于本产品的改良更新，新大陆自动识别技术有限公司保留随时修改文档而不另行通知的权利。

本手册包含的所有信息受版权的保护，福建新大陆自动识别技术有限公司保留所有权利，未经书面许可，任何单位及个人不得以任何方式或理由对本文档全部或部分内容进行任何形式的摘抄、复制或与其它产品捆绑使用、销售。

本手册中描述的产品中可能包括福建新大陆自动识别技术有限公司或第三方享有版权的软件，除非获得相关权利人的许可，否则任何单位或者个人不能以任何形式对前述软件进行复制、分发、修改、摘录、反编译、反汇编、解密、反相工程、出租、转让、分许可以及其它侵犯软件版权的行为。

福建新大陆自动识别技术有限公司对本声明拥有最终解释权。

版本记录

版本号	版本描述	发布日期
V1.0.1	初始版本。	2017.11.23
V1.0.2	<p>1. 第五章“控制字符输出”修改：</p> <p>(1) 选项“开启”更名为“Control + ASCII 模式”，新增“Alt + Keypad 模式”。</p> <p>(2) 删除“若已开启了“键盘仿真输入字符”的功能，则此功能无效”的语句。</p> <p>(3) 修改 Example 的描述。</p> <p>2. 第五章“控制字符对应表”中“Ctrl+2”改为“Ctrl+@”，“控制字符输出开启”改为“控制字符输出 Control+ASCII 模式”</p> <p>3. 第五章“控制字符对应表（续）”中“控制字符输出开启”改为“控制字符输出 Control+ASCII 模式”</p>	2017.12.21
V1.0.3	3. 第三章添加“照明灯选择”小节，并在默认设置表添加“照明灯选择”默认设置。	2018.01.11
V1.0.4	1. 第七章“Micro PDF417”中修正“使能/禁止识读”小节中的设置码。	2018.01.27
V1.0.5	1. 第一章“俯视图”小节中增加一幅图。	2018.02.05
V1.0.6	1、第八章“添加数据格式”小节中的“步骤 7”部分删除“数据编辑命令最大长度为 500 字符”的描述。	2018.03.16
1.0.7	1、第五章“数字字符采用数字小键盘”中“最后得到符号“.”对应的功能键 -- 删除光标后一个字符的指令”的描述修改为“最后得到“.”键，此字符正常发送”。	2018.03.23
1.0.8	1、默认设置表中删除“Febraban 条码每个字符输出延时”、“Febraban 条码每个字符输出延时时间设置”、“字符扩展后的 Febraban 条码每 12 字符输出延时”、“字符扩展后的 Febraban 条码每 12 字符输出延时时间设置”默认设置。	2018.03.26
1.0.9	<p>1、第五章“Code Page”小节新增 Code Page 874 设置。</p> <p>2、第五章“键盘仿真输入字符”添加“前导 0”小节。</p> <p>3、第七章“EAN-13”小节添加“必须附加扩展码”、“EAN-13 以 290 起始必须有扩展码”、“EAN-13 以 378/379 起始必须有扩展码”、“EAN-13 以 414/419 起始必须有扩展码”、“EAN-13 以 434/439 起始必须有扩展码”、“EAN-13 以 977 起始必须有扩展码”、“EAN-13 以 978 起始必须有扩展码”、“EAN-13 以 979 起始必须有扩展码”小节。</p> <p>4、第七章“Interleaved 2 of 5”小节中添加“Febraban”与“Febraban 条码输出延时”小节。</p>	2018.05.03
V1.1.0	<p>1、第三章添加“括号环绕 GS1 应用程序标识符(GS1 AIs)”小节。</p> <p>2、第五章添加“模式 2-关闭”与“模式 2-开启”设置码。</p> <p>3、第八章“发送命令”小节中添加 B9 指令。</p>	2018.07.17

V1.1.1	<ol style="list-style-type: none"> 1. 第三章“延迟设置”小节新增重读超时复位、读码成功延迟、读码成功延迟时间功能 2. 第六章“EAN-8”小节，新增“必须附加扩展码”功能，“UPC-E”小节，新增“必须附加扩展码”功能，“UPC-A”小节，新增“必须附加扩展码”功能 3. 第三章“提示音”小节，“解码成功声音音量设置”设置码修改为 GRBVLL 4. 第三章“识读模式”小节，增加批量读码模式和脉冲模式设置码 5. 第三章添加“响提示音”、“点亮照明灯”和“点亮瞄准灯”小节 6. 第五章修改“VID 和 PID 表” KBW 的 PID 	2019.04.15
V1.1.2	<ol style="list-style-type: none"> 1、第七章增加“COOP 25”、“Japan Post”章节，并在附录默认设置表内增加相应的参数默认设置； 2、第八章“Code ID 前缀”增加 COOP 25、Japan Post 修改 Code ID 设置码，并在附录 AIM ID 列表、条码序号对照表和 Code ID 列表添加相应参数； 	2019.11.12
V1.1.3	<ol style="list-style-type: none"> 1.第三章 新增曝光设置，并更新至默认设置表。 支持的固件：HR32 PLUS V5_V1.01.042 	2020.7.14

目 录

前言	1
简介	1
章节纲要	1
手册图例	1
第一章 关于 HR32	2
简介	2
主要特点	2
打开包装	2
HR32 有线扫描枪外观	3
数据接口	4
HR32 有线枪数据线接口定义（出厂默认）	4
通讯端口	5
USB 数据线连接	6
RS-232 数据线连接	6
移除通讯数据线	7
开机、休眠、关机、重启	8
维护与保养	8
HR32 扫描枪外观尺寸	9
左视图	9
正视图	9
俯视图	10
读码	11
第二章 配套工具	12
EasySet	12
第三章 系统设置	13
简介	13
设置码	13
设置命令	13
EasySet 设置	13
设置标识	14
使用设置码	14

设置码信息.....	15
照明灯.....	15
照明灯选择.....	16
瞄准灯.....	16
LED 灯设置.....	17
解码成功 LED 灯设置.....	17
解码成功 LED 灯持续时间设置.....	18
提示音.....	19
开机提示音.....	19
解码成功声音设置.....	19
解码成功声音持续时间设置.....	20
解码成功声音频率设置.....	21
解码成功声音音量设置.....	22
识读模式.....	23
一次读码超时.....	25
响提示音.....	26
点亮照明灯.....	27
点亮瞄准灯.....	28
图像稳定超时（感应模式）.....	28
延迟设置.....	28
重读延迟.....	28
重读延迟时间.....	30
重读超时复位.....	31
读码成功延迟.....	32
读码成功延迟时间.....	32
解码超时.....	33
括号环绕 GS1 应用程序标识符(GS1 AIs).....	34
感应灵敏度.....	35
串行触发指令.....	37
修改启动读码指令.....	37
修改停止读码指令.....	38
识读偏好.....	39
禁止/允许读码.....	39
解码中心区域.....	40
设置中心区域.....	40
图像翻转.....	43
曝光设置.....	44
曝光参数限定.....	44

增益参数限定.....	45
智能支架模式.....	45
传送读码未成功信息.....	47
修改读码未成功信息（NGR 信息）.....	47
默认设置.....	48
出厂默认设置.....	48
用户默认设置.....	48
产品信息查询.....	49
查询系统信息.....	49
查询产品名称.....	49
查询固件版本号.....	50
查询解码器版本号.....	50
查询硬件信息.....	50
查询产品序列号.....	51
查询产品生产日期.....	51
查询产品 OEM 序列号.....	51
第四章 RS-232 通讯设置.....	52
简介.....	52
波特率.....	53
奇偶校验字符.....	54
数据位传输.....	55
停止位.....	55
硬件自动流控.....	56
第五章 USB 通讯设置.....	57
简介.....	57
USB 键盘.....	58
国家键盘布局.....	59
未知字符提示音.....	63
键盘仿真输入字符.....	64
控制字符输出.....	68
控制字符对应表.....	70
控制字符对应表（续）.....	71
按键延迟.....	72
大写锁定设置.....	72
大小写转换.....	74
模拟数字小键盘.....	75
快速模式.....	77

轮询速度.....	78
USB CDC 串口.....	80
HID POS (POS HID Bar Code Scanner)	81
简介.....	81
软件编程访问设备的方法.....	81
获取扫描数据.....	82
发送数据到设备.....	82
IBM SurePOS (Table-Top).....	83
IBM SurePOS (Hand-Held)	83
VID 和 PID 表.....	83
第六章 条码参数设置.....	84
简介.....	84
综合设置.....	84
允许所有条码.....	84
禁止所有条码.....	84
允许所有一维码.....	85
禁止所有一维码.....	85
允许所有二维条码.....	85
禁止所有二维条码.....	85
允许所有邮政码.....	86
禁止所有邮政码.....	86
一维条码双码.....	87
Code 128.....	88
恢复出厂默认.....	88
使能/禁止识读.....	88
设置读码长度.....	89
EAN-8.....	90
恢复出厂默认.....	90
使能/禁止识读.....	90
传送校验字符.....	90
2 位扩展码.....	91
5 位扩展码.....	91
必须附加扩展码.....	92
转换为 EAN-13	92
EAN-13.....	93
恢复出厂默认.....	93
使能/禁止识读.....	93

传送校验字符.....	94
2 位扩展码.....	94
5 位扩展码.....	95
必须附加扩展码.....	95
EAN-13 以 290 起始必须有扩展码.....	96
EAN-13 以 378/379 起始必须有扩展码.....	96
EAN-13 以 414/419 起始必须有扩展码.....	97
EAN-13 以 434/439 起始必须有扩展码.....	97
EAN-13 以 977 起始必须有扩展码.....	98
EAN-13 以 978 起始必须有扩展码.....	98
EAN-13 以 979 起始必须有扩展码.....	99
UPC-E.....	100
恢复出厂默认.....	100
使能/禁止识读.....	100
传送校验字符.....	101
2 位扩展码.....	101
5 位扩展码.....	102
传送前导字符.....	103
必须附加扩展码.....	103
转换为 UPC-A.....	104
UPC-A.....	105
恢复出厂默认.....	105
使能/禁止识读.....	105
传送校验字符.....	106
2 位扩展码.....	106
5 位扩展码.....	107
必须附加扩展码.....	108
传送前导字符.....	108
Coupon.....	109
UPC-A/EAN-13 附带 Coupon 扩展码.....	109
Coupon GS1 DataBar 输出.....	110
Interleaved 2 of 5.....	111
恢复出厂默认.....	111
使能/禁止识读.....	111
设置读码长度.....	112
校验.....	113
Febraban.....	114
Febraban 条码输出延时.....	114

ITF-14	119
恢复出厂默认.....	119
使能/禁止识读.....	119
ITF-6	120
恢复出厂默认.....	120
使能/禁止识读.....	120
Matrix 2 of 5	121
恢复出厂默认.....	121
使能/禁止识读.....	121
设置读码长度.....	122
校验.....	123
Code 39	124
恢复出厂默认.....	124
使能/禁止识读.....	124
设置读码长度.....	125
校验.....	126
起始符与终止符.....	127
Full ASCII	127
Code32 Pharmaceutical (PARAF).....	128
Codabar	129
恢复出厂默认.....	129
使能/禁止识读.....	129
设置读码长度.....	130
校验.....	131
起始符与终止符.....	132
起始符与终止符格式.....	132
Code 93	133
恢复出厂默认.....	133
使能/禁止识读.....	133
设置读码长度.....	134
校验.....	135
China Post 25	136
恢复出厂默认.....	136
使能/禁止识读.....	136
设置读码长度.....	137
校验.....	138
GS1-128 (UCC/EAN-128).....	139
恢复出厂默认.....	139

使能/禁止识读.....	139
设置读码长度.....	140
GS1 Databar (RSS)	141
恢复出厂默认.....	141
使能/禁止识读.....	141
AI (01) 字符发送设置.....	142
GS1 Composite (EAN UCC Composite)	143
恢复出厂默认.....	143
使能/禁止识读.....	143
UPC/EAN 版本.....	143
Code 11	144
恢复出厂默认.....	144
使能/禁止识读.....	144
设置读码长度.....	145
校验.....	146
传送校验字符.....	147
ISBN	148
恢复出厂默认.....	148
使能/禁止识读.....	148
ISBN 格式.....	149
ISSN	150
恢复出厂默认.....	150
使能/禁止识读.....	150
Industrial 25	151
恢复出厂默认.....	151
使能/禁止识读.....	151
设置读码长度.....	152
校验.....	153
Standard 25	154
恢复出厂默认.....	154
使能/禁止识读.....	154
设置读码长度.....	155
校验.....	156
Plessey	157
恢复出厂默认.....	157
使能/禁止识读.....	157
设置读码长度.....	158
校验.....	159

MSI Plessey	160
恢复出厂默认.....	160
使能/禁止识读.....	160
设置读码长度.....	161
校验.....	162
传送校验字符.....	163
AIM 128	164
恢复出厂默认.....	164
使能/禁止识读.....	164
设置读码长度.....	165
ISBT 128	166
恢复出厂默认.....	166
使能/禁止识读.....	166
Code 49	167
恢复出厂默认.....	167
使能/禁止识读.....	167
设置读码长度.....	168
COOP 25	169
恢复出厂默认.....	169
使能/禁止识读.....	169
Code 16K	169
恢复出厂默认.....	169
使能/禁止识读.....	170
设置读码长度.....	171
PDF417	172
恢复出厂默认.....	172
使能/禁止识读.....	172
设置读码长度.....	173
PDF417 双码.....	174
PDF417 反相.....	175
字符编码方式.....	175
ECI 输出.....	176
Micro PDF417	177
恢复出厂默认.....	177
使能/禁止识读.....	177
设置读码长度.....	178
QR Code	179
恢复出厂默认.....	179

使能/禁止识读.....	179
设置读码长度.....	180
QR 双码.....	181
QR 反相.....	182
字符编码方式.....	182
ECI 输出.....	183
Micro QR Code.....	184
恢复出厂默认.....	184
使能/禁止识读.....	184
设置读码长度.....	185
Aztec.....	186
恢复出厂默认.....	186
使能/禁止识读.....	186
设置读码长度.....	187
多码同图处理设置.....	188
多码同图条码个数.....	189
字符编码方式.....	190
ECI 输出.....	190
Data Matrix.....	191
恢复出厂默认.....	191
使能/禁止识读.....	191
设置读码长度.....	192
Data Matrix 双码.....	193
矩形码.....	194
Data Matrix 反相.....	194
字符编码方式.....	195
ECI 输出.....	195
Maxicode.....	196
恢复出厂默认.....	196
使能/禁止识读.....	196
设置读码长度.....	197
汉信码 (Chinese Sensible Code).....	198
恢复出厂默认.....	198
使能/禁止识读.....	198
设置读码长度.....	199
汉信码双码.....	200
汉信码反相.....	201
GM Code.....	202

恢复出厂默认.....	202
使能/禁止识读.....	202
设置读码长度.....	203
Code One.....	204
恢复出厂默认.....	204
使能/禁止识读.....	204
设置读码长度.....	205
USPS Postnet.....	206
恢复出厂默认.....	206
使能/禁止识读.....	206
传送校验字符.....	207
USPS Intelligent Mail.....	208
恢复出厂默认.....	208
使能/禁止识读 USPS Intelligent Mail.....	208
Royal Mail.....	209
恢复出厂默认.....	209
使能/禁止识读.....	209
USPS Planet.....	210
恢复出厂默认.....	210
使能/禁止识读.....	210
校验.....	211
KIX Post.....	212
恢复出厂默认.....	212
使能/禁止识读.....	212
Australian Postal.....	213
恢复出厂默认.....	213
使能/禁止识读.....	213
Japan Post.....	214
恢复出厂默认.....	214
使能/禁止识读.....	214
Specific OCR-B.....	215
恢复出厂默认.....	215
使能/禁止识读.....	215
Passport OCR.....	216
恢复出厂默认.....	216
使能/禁止识读.....	216
第七章 数据格式编辑.....	217

简介.....	217
开启/关闭数据格式编辑.....	218
添加数据格式.....	220
清除数据格式.....	222
选择数据格式.....	223
单次使用数据格式.....	224
数据格式不匹配错误提示音.....	224
查询数据格式.....	225
数据格式编辑命令.....	226
发送命令.....	226
移动命令.....	230
搜索命令.....	231
其他命令.....	234
第八章 前后缀设置.....	239
简介.....	239
综合设置.....	240
所有前后缀.....	240
前缀顺序.....	240
自定义前缀.....	241
修改自定义前缀.....	241
AIM ID 前缀.....	242
Code ID 前缀.....	243
默认 Code ID.....	243
修改 Code ID.....	244
自定义后缀.....	252
修改自定义后缀.....	253
数据打包.....	254
打包格式.....	255
结束符后缀.....	256
修改结束符后缀.....	256
第九章 批处理设置.....	257
简介.....	257
生成批处理指令.....	258
制作批处理条码.....	259
使用批处理条码.....	260
附录.....	261

数据码.....	261
保存或取消.....	264
默认设置表.....	265
AIM ID 列表.....	274
Code ID 列表.....	276
条码序号对照表.....	278
ASCII 码表.....	280
键盘按键序号.....	284

前言

简介

本手册主要向用户介绍 NLS-HR32 的使用方法。

章节纲要

《第一章 关于 HR32 》	
《第二章 配套工具》	介绍配套工具 EasySet 的功能
《第三章 系统设置》	介绍扫描器的主要设置方法以及系统参数的设置
《第四章 RS-232 通讯设置》	描述 RS-232 通讯参数的设置
《第五章 USB 通讯设置》	描述 USB 通讯参数的设置
《第六章 条码参数设置》	列出 HR32 支持识读的所有码制并提供了相关的参数设置码
《第七章 数据格式编辑》	介绍如何使用数据格式编辑功能自定义格式输出条码信息
《第八章 前后缀设置》	介绍如何利用前、后缀来满足用户编辑条码信息的需求
《第九章 批处理设置》	介绍如何将多项设置操作制作成一个批处理设置码
《附录》	提供常用设置码和出厂默认参数表等

手册图例



辅助工具，方便用户使用文档



注意提示，提示用户需要强烈注意此处内容



小提示，帮助用户更好的理解文档内容



示例，帮助用户熟悉操作

第一章 关于 HR32

简介

HR32 采用摄像方式识读 1D 和 2D 条码。它应用了新大陆自动识别公司研发的最新 **UIMG** 技术，识读性能强大。支持手动、智能感应和自动读码方式，应用灵活。

本章将配合图片逐步介绍 HR32 有线扫描枪的使用方法，如您手上有 HR32 有线扫描枪，请比对扫描枪实物与本文档，这样更有利于您对本文档的理解。本章对普通用户、维修人员及软件开发商都适用。

主要特点

可轻松识读市场上所有主流一维和二维码，包括最新国际标准：汉信码。

集成了高性能处理器和解码板，拥有快速的解码和高精度识读的能力。

易于进行功能配置和固件更新。

打开包装

打开包装，取出 HR32 有线扫描枪及其配件。对照包装清单检查所有物件是否齐全，并确定没有损坏的部件。如果有任何损坏或者缺失的部件，请保留原包装并联系您的供应商以获取售后服务。

HR32 有线扫描枪外观

下图显示了 HR32 有线扫描枪的主要部件。

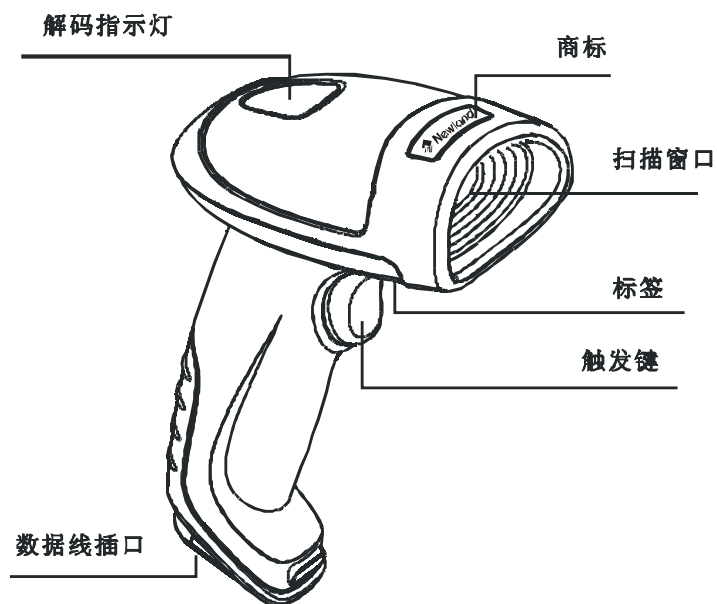

指示灯定义

红色 LED: 开机指示灯

绿色 LED: 解码成功指示

数据接口

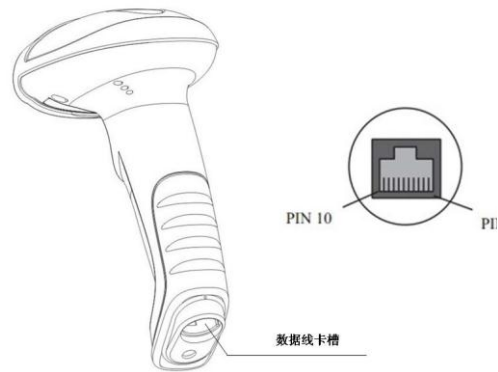

HR32 有线枪数据线接口定义（出厂默认）

管脚	定义	类型	功能
1	NC	-	保留
2	NC	-	保留
3	VCC	P	电源, +5V
4	TXD	O	RS-232 输出
5	RXD	I	RS-232 输入
6	CTS	I	串口流控清除发送
7	RTS	O	串口流控请求发送
8	GND	P	地
9	D-	I/O	USB 信号
10	D+	I/O	

通讯端口

HR32 必须与一台主机相连方能操作。主机可以是 PC 机，POS 机，或者带有 USB、RS-232 接口中任意一种的智能终端。

USB

主机上的 USB 接口

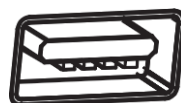

RS-232

主机上的 RS-232 接口



USB 数据线连接

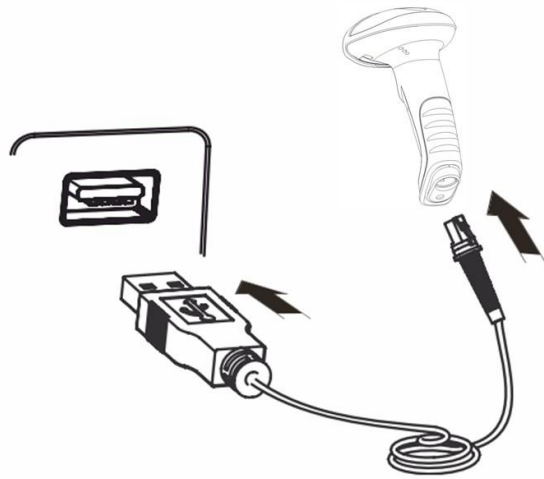

1. 将 USB 数据线的设备接口端（RJ45 接口）与 HR32 相连；
2. 将 USB 数据线的设备接口端（USB 接口）与主机相连。

RS-232 数据线连接

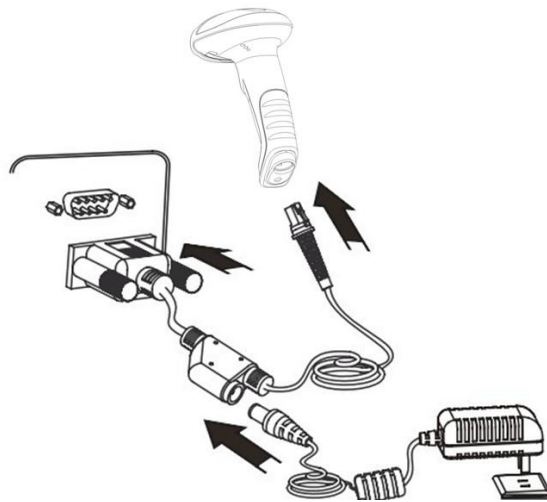

1. 将 RS-232 数据线的设备接口端（RJ 45 接口）与 HR32 相连；
 2. 将 RS-232 数据线的设备接口端（RS-232 接口）与主机相连；
 3. 将 RS-232 数据线与电源适配器相连。
-

移除通讯数据线

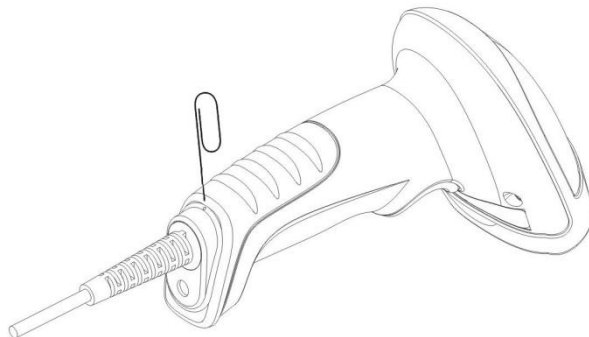

将已经连接在 HR32 有线枪上的通讯数据线去除，需要一根大小与枪体上的拆卸孔相适合的针状物（如回形针）作为辅助工具，如上图所示，将回形针的一端拉直以便插进拆卸孔。剩余操作步骤为：

1. 若是用 RS-232 数据线连接主机与扫描枪，请先拔下电源适配器。
2. 将针状物插入拆卸孔并用力压下。
3. 将数据线与扫描枪相连的一端轻轻拔出，再将针状物从孔中拔出。
4. 将数据线与主机相连的一端从主机上拔下。

开机、休眠、关机、重启

开机：将 HR32 有线枪与主机相连，HR32 有线枪自动开机并处于休眠状态（出厂设置）。

休眠：当扫描枪超过一定时间没有识读条码时，它将自动进入休眠状态。

关机：将连接 HR32 有线枪的数据线移除；将插在主机上 USB 数据线移除；将插在 RS-232 数据上的电源适配器移除。

重启：若 HR32 有线枪死机或者无回应，请关机再开机实现重启。

维护与保养

- ✧ 识读窗口必须保持清洁。供应商对不恰当维护造成的损害免于保修责任。
- ✧ 避免坚硬粗糙的物体磨损或划伤识读窗口。
- ✧ 用毛刷去除识读窗口上的污点。
- ✧ 请使用柔软的布清洁窗口，例如眼镜清洁布。
- ✧ 禁止向窗口喷洒任何液体。
- ✧ 禁止使用除清洁水以外的任何清洁剂。

HR32 扫描枪外观尺寸

左视图

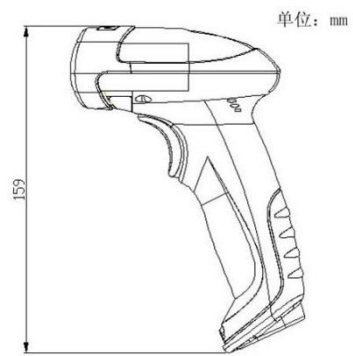

正视图

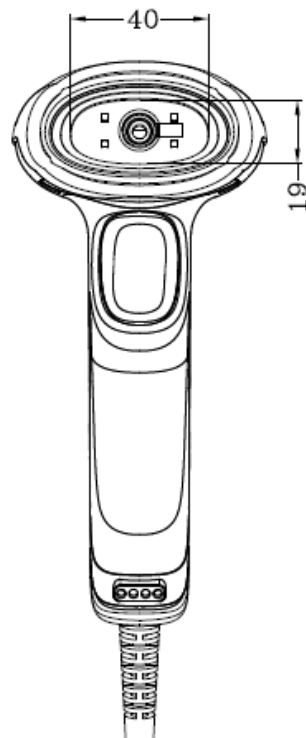

俯视图

单位：mm

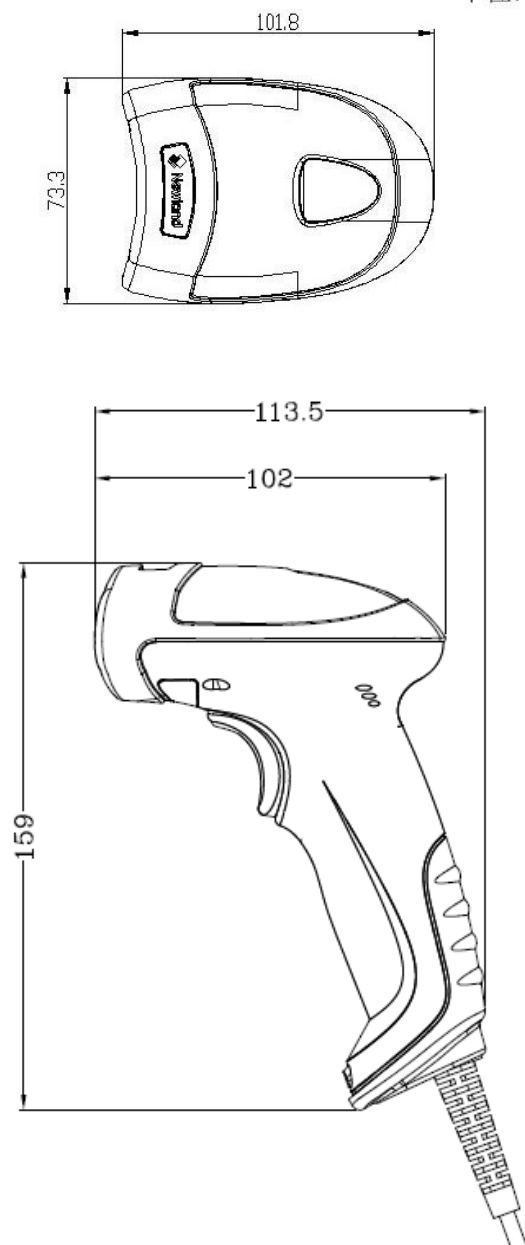

读码

在手动识读模式下，扫描条码操作步骤如下：

1. 确保扫描枪、数据线、数据接收主机和电源等已正确连接后开机。
2. 按住触发键不放，照明灯被激活，出现红色照明区域及红色对焦线。
3. 将红色对焦线对准条码中心，移动扫描枪并调整它与条码之间的距离，来找到最佳识读距离。
4. 听到成功提示音响起，同时红色照明线熄灭，则读码成功，扫描枪将解码后的数据传输至主机。

注意：在识读过程中，对同一批次的条码，您会找到扫描枪与条码的距离在某一范围内，读码成功率会很高，此距离即为最佳识读距离。

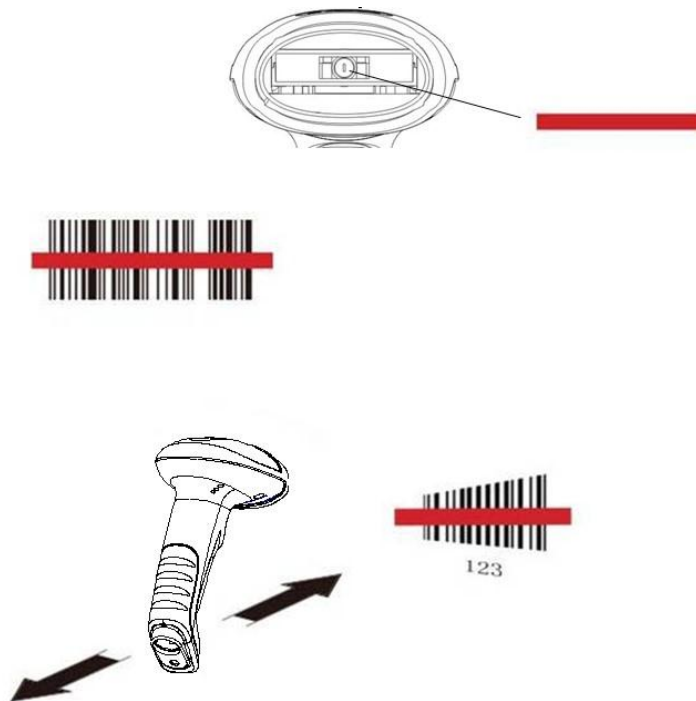

第二章 配套工具

EasySet

EasySet 是一款在 Windows 操作系统下运行的，由新大陆自动识别公司自主开发的设备条码、通讯等参数的配置软件。它可以通过 EasySet 图形界面设置或查询设备配置，也可以通过指令的方式和设备直接交互。





#SETUPE1

启动设置

第三章 系统设置

简介

有三种方法可以对扫描器进行设置：

设置码

扫描器通过识读一系列特殊条码来设置选项和功能。在下面的章节里，我们会详细介绍可供设置的选项和功能并提供对应的设置码。

这种设置识读的方法比较直接，由于需要手动识读每个设置码，因而容易发生误设置。

设置命令

主机可以发送设置命令字符串对扫描器进行设置。在下面的章节里，除了介绍设置码，我们也将介绍设置命令字符串。

利用设置命令对扫描器进行设置是可以自动化进行的。用户可以开发一套软件，将所有相关的设置数据都载入扫描器中。

EasySet 设置

EasySet 是一款运行在 Windows 系统下的图像用户界面程序，为新大陆自动识别公司自主研发，用于条码识读及处理。用 EasySet 可以查看解码后的条码信息及扫描器摄取的图像，还可以很方便地对扫描器进行设置。

这种设置方法与设置命令很相似。EasySet 是专为新大陆自动识别公司的产品而设计的。

提示：除了一些临时性的设置会在设备重启或断电后消失，其他功能设置信息将储存在扫描器中，不会因为关机而丢失。

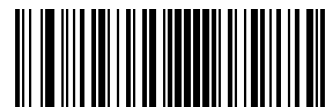

#SETUPE0

退出设置



#SETUPE1

启动设置

设置标识



这是禁用设置码功能的标识。

该标识由四个部分组成：

1. 设置码的条码部分。
2. 与设置码相对应的设置命令字符串。
3. 设置的选项或者功能的名称，如退出设置功能。
4. **表示该项设置为默认设置。

使用设置码

读取“启动设置”条码来激活设置码功能。可以通过读取设置码来对识读引擎进行设置。

要退出设置码功能，只要读取“退出设置”条码或设置码外的条码即可。



@SETUPE0

** 退出设置



@SETUPE1

启动设置



#SETUPE0

退出设置



#SETUPE1

启动设置

设置码信息

设置码信息可以被发送给主机。出厂默认设置是“不发送设置码信息”，此时设置码信息不会被发送给主机；通过识读“发送设置码信息”的条码，识读引擎将会把设置码信息发送给主机。



@SETUPT0

** 不发送



@SETUPT1

发送

照明灯



@ILLSCN1

** 开启



@ILLSCN0

关闭



#SETUPE0

退出设置



#SETUPE1

启动设置

照明灯选择



@ILLCLR0

** 红灯



@ILLCLR1

白灯



@ILLCLR2

红+白

瞄准灯



@AMLENA1

** 开启



@AMLENA0

关闭



@AMLENA2

常亮



#SETUPE0

退出设置



#SETUPE1

启动设置

LED 灯设置

解码成功 LED 灯设置



@GRLENA1

** 开启



@GRLENA0

关闭



#SETUPE0

退出设置



#SETUPE1

启动设置

解码成功 LED 灯持续时间设置

可选择 20ms、120ms、220ms、320ms 的快速设定。



@GRLDUR20

** 短 (20ms)



@GRLDUR120

中 (120ms)



@GRLDUR220

长 (220ms)



@GRLDUR320

特长 (320ms)

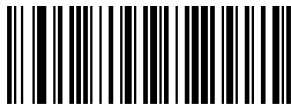

@GRLDUR

解码成功 LED 灯持续时间自定义设置

(范围 1-2500ms)

E
example

设置解码成功 LED 灯持续时间为 800ms，可以按顺序识读以下条码来设置：

1. 读“启动设置”
2. 识读“解码成功 LED 灯持续时间自定义设置”
3. 数据码“8”，“0”，“0”（见附录-数据码）
4. 读“保存”（见附录-保存或取消）
5. 读“退出设置”



#SETUPE0

退出设置



#SETUPE1

启动设置

提示音

开机提示音



@PWBENA1

** 开启



@PWBENA0

关闭

解码成功声音设置

读取“关闭”可以禁止解码成功声音响起，读取“开启”即可恢复解码成功声音提示。



@GRBENA1

** 开启



@GRBENA0

关闭



#SETUPE0

退出设置



#SETUPE1

启动设置

解码成功声音持续时间设置

可以选择 40ms、80ms、120ms 的快速设定。



@GRBDUR40

短 (40ms)



@GRBDUR80

** 中 (80ms)



@GRBDUR120

长 (120ms)



@GRBDUR

解码成功声音持续时间自定义设置

(范围 20-300ms)

E
xample

设置解码成功声音持续时间为 200ms，可以按顺序识读以下条码来设置：

1. 读“启动设置”
2. 识读“解码成功声音持续时间自定义设置（范围 20-300ms）”
3. 数据码“2”，“0”，“0”（见附录-数据码）
4. 读“保存”（见附录-保存或取消）
5. 读“退出设置”



#SETUPE0

退出设置



#SETUPE1

启动设置

解码成功声音频率设置



@GRBFRQ800

最低(800Hz)



@GRBFRQ1600

低(1600Hz)

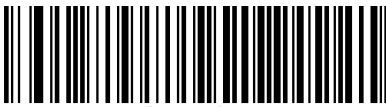

@GRBFRQ2730

** 中(2730Hz)



@GRBFRQ4200

高(4200Hz)



@GRBFRQ

解码成功声音频率自定义设置

(范围: 20-20000Hz)

E
xample

设置解码成功声音频率为 2000Hz，可以按顺序识读以下条码来设置：

1. 读“启动设置”
2. 识读“解码成功声音频率自定义设置”
3. 数据码“2”，“0”，“0”，“0”（见附录-数据码）
4. 读“保存”（见附录-保存或取消）
5. 读“退出设置”



#SETUPE0

退出设置



#SETUPE1

启动设置

解码成功声音音量设置



@GRBVLL20

**【大】



@GRBVLL8

【中】



@GRBVLL2

【小】



@GRBVLL

解码成功声音音量自定义设置

(范围: 1-20)

Example

设置解码成功声音音量为 20，可以按顺序识读以下条码来设置：

- 1 读“启动设置”
- 2 识读“解码成功声音音量自定义设置”
- 3 数据码“2”，“0”（见附录-数据码）
- 4 读“保存”（见附录-保存或取消）
- 5 读“退出设置”



#SETUPE0

退出设置



#SETUPE1

启动设置

识读模式

- ◇ **电平触发模式：**按住触发键，启动读码；读码成功或松开触发键后，读码结束。
- ◇ **感应模式：**开机进入读码状态，直到读码成功或者达到**一次读码超时**设定的时间后停止读码。当有新的条码呈现，会重新进入读码状态。在这个模式下，**重读延时**可以用来防止同一个条码被读到多次。**灵敏度**可以改变感应模式的对光线的敏感度。
- ◇ **连续读码模式：**开机后一直处于读码状态。按下并松开按键可以让扫描器在读码状态和停止读码状态之间切换。在这个模式下，**重读延时**可以用来防止同一个条码被读到多次。
- ◇ **脉冲模式：**当按键按下，扫描器启动读码，直到读码成功或者达到**一次读码超时**的设定时间则停止读码。该模式下，一次读码超时是从按键释放开始计时的。
- ◇ **批量读码模式：**当按键按下，扫描枪启动读码，直到按键松开才停止读码。按键按住期间读码成功即有提示音并输出条码信息，只要按键未松开扫描枪会继续读码。按键按住期间同一条码只允许识读输出一次。



#SETUPE0

退出设置



#SETUPE1

启动设置



@SCNMOD0

** 电平触发模式



@SCNMOD3

连续读码模式



@SCNMOD7

批量读码模式



@SCNMOD2

感应模式



@SCNMOD4

脉冲模式



#SETUPE0

退出设置



#SETUPE1

启动设置

一次读码超时

一次读码超时：扫描器处于读码状态的时间量。设置的时间范围是 0 到 3600000 毫秒，设置为 0 的时候，扫描器将一直处于读码状态。默认：3000 毫秒。



@ORTSET

一次读码超时

E
xample

设置一次读码超时时间为 1500 毫秒，可以按顺序识读以下条码来设置：

1. 读“启动设置”
2. 识读“一次读码超时”
3. 数据码“1”，“5”，“0”，“0”（见附录-数据码）
4. 读“保存”（见附录-保存或取消）
5. 读“退出设置”



#SETUPE0

退出设置



#SETUPE1

启动设置

响提示音

通过发送**响提示音**指令可以控制扫描器发出提示音响声。提示音的频率和持续时间作为**响提示音**指令的参数需要配置。指令格式为 BEEPON xxxFyyyTnnV，其中：F 表示提示音的频率，取值范围为 1 ~ 20000Hz，xxxF 表示提示音的频率为 xxx Hz（例如 2700F 表示响声的频率为 2700Hz）；T 表示提示音的持续时间，取值范围为 1 ~ 10000ms，yyyT 表示提示音的持续时间为 yyy ms（例如，100T 表示响声持续时间为 100ms）；V 表示音量，取值范围为 1~20。

E
xample

发出频率为 1600Hz 持续时间为 50ms 音量为 20V 的响声：

发送 ~<SOH>0000#BEEPON1600F50T20V;<ETX>

应答 <STX><SOH>0000#BEEPON1600F50T20V<ACK>;<ETX>。



#SETUPE0

退出设置



#SETUPE1

启动设置

点亮照明灯

让扫描器亮指定颜色的照明灯一段时间。执行这条指令的时候，扫描器将不执行扫描读码。使用该功能前需先查询扫描器有哪些颜色的照明灯支持该功能。

指令参数：

C 表示 LED 颜色：0C - 红色， 1C - 白色， 2C - 绿色， 3C - 蓝色

D 表示 LED 点亮的持续时间，单位为毫秒，取值范围为 10 - 3600000。

发送：LEDONI\$, \$表示 Data，当 Data 为 '*' 或 '&' 的时候，应答：LEDONI<ACK>；当 Data 为 '^' 的时候，应答：LEDONI0-3C10-3600000D<ACK>；

E
example

点亮红色照明灯 1 分钟：

发送 ~<SOH>0000#LEDONI0C60000D;<ETX>

应答 <STX> <SOH>0000#LEDONI0C60000D<ACK>;<ETX>



#SETUPE0

退出设置



#SETUPE1

启动设置

点亮瞄准灯

让扫描器亮瞄准灯一段时间。执行这条指令的时候，扫描器将不执行扫描读码。

单位为毫秒，取值范围为 10 - 3600000。

发送: LEDONA\$, \$表示 Data, 当 Data 为 '*' 或 '&' 的时候, 应答: LEDONA<ACK>; 当 Data 为 '^' 的时候, 应答: LEDONA10-3600000<ACK>;

E
xample

点亮瞄准灯 1 分钟:

发送 ~<SOH>0000#LEDONA60000;<ETX>

应答 <STX> <SOH>0000#LEDONA60000<ACK>;<ETX>

图像稳定超时（感应模式）

感应模式下，当扫描器停止读码后，会进入一个重新适应识读环境（图像）变化的过程，**图像稳定超时**之后才进入感应状态等待条码呈现。通过修改**图像稳定超时**，可以调整适应环境的时间。设置范围为 0 到 3000 毫秒，默认为 200 毫秒。



@SENIST

图像稳定超时（感应模式）

延迟设置

重读延迟

- ◇ **开启:** 如果扫描器读到一个条码并且在重读延迟时间内连续第二次读到这个条码，则第二次读到条码将会忽略，不会输出。



#SETUPE0

退出设置



#SETUPE1

启动设置

◇ **关闭：**重读延迟无效。扫描器在任何时候都可以连续识读同一个条码。

默认：重读延迟关闭。



@RRDENA1

开启



@RRDENA0

** 关闭



#SETUPE0

退出设置



#SETUPE1

启动设置

重读延迟时间

用于防止同一个条码被连续读到两次，重读延时设置的是允许连续识读到同一个类型和数据的条码的最小时间间隔。该延迟仅在自动读码模式和连续读码模式下使用，设置的时间范围是 1 到 3600000 毫秒，默认为 1500 毫秒。如果重读延迟时间设置大于 3000 毫秒，设置码的重读延迟会限制在 3000 毫秒。



@RRDDUR

重读延迟时间

E
example

设置重读延迟时间为 1000 毫秒，可以按顺序识读以下条码来设置：

1. 读“启动设置”
2. 识读“重读延迟时间”
3. 数据码“1”，“0”，“0”，“0”（见附录-数据码）
4. 读“保存”（见附录-保存或取消）
5. 读“退出设置”



#SETUPE0

退出设置



#SETUPE1

启动设置

重读超时复位

重读超时复位开启时，若连续两次识读同一个条码的时间间隔小于“重读延迟时间”，则重读的间隔时间将会清零重新计时。只有两次读到同一个条码的时间间隔大于等于“重读延迟时间”，重读才会成功。



@RRDREN1

开启



@RRDREN0

** 关闭



#SETUPE0

退出设置



#SETUPE1
启动设置

读码成功延迟

开启读码成功延时，则读码成功后的一段时间（**读码成功延迟时间**）内扫描器识读任意条码均不会识读成功。默认：关闭。



@GRDENA1
开启



@GRDENA0
** 关闭

读码成功延迟时间

读码成功后暂停读码的时间长度，设置的时间范围是 1 到 3600000 毫秒，默认为 500 毫秒。



@GRDDUR
读码成功延迟时间

E
xample

设置读码成功延迟时间为 1000 毫秒，可以按顺序识读以下条码来设置：

1. 读“启动设置”
2. 识读“读码成功延迟时间”
3. 数据码“1”，“0”，“0”，“0”（见附录-数据码）
4. 读“保存”（见附录-保存或取消）
5. 读“退出设置”



#SETUPE0
退出设置



#SETUPE1

启动设置

解码超时

扫描器每次对图像解码运算的超时时间。设置的时间范围从 1 到 3000 毫秒，默认为 800 毫秒。



@DETSET

解码超时时间

E
sample

设置解码超时时间为 1000 毫秒，可以按顺序识读以下条码来设置：

1. 读“启动设置”
2. 识读“解码超时时间”
3. 数据码“1”，“0”，“0”，“0”（见附录-数据码）
4. 读“保存”（见附录-保存或取消）
5. 读“退出设置”



#SETUPE0

退出设置



#SETUPE1

启动设置

括号环绕 GS1 应用程序标识符(GS1 AIs)

GS1 应用程序标识符开启时，GS1 应用程序标识符的左侧添加 ‘(’，右侧添加 ‘)’。



@GS1AIP0

** 关闭



@GS1AIP1

开启

E
xample

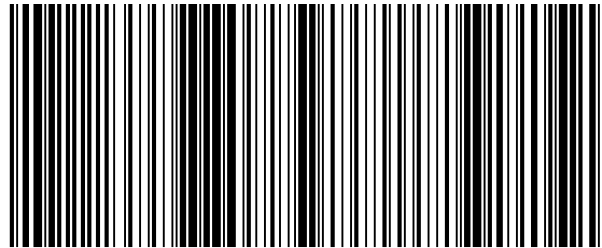

(01) 0 0614141 99999 6 (10) 10ABCDEF123456

GS1 应用程序标识符开启时，上述条码的设置指令为(01)00614141999996(10)10ABCDEF123456。

GS1 应用程序标识符关闭时，上述条码的设置指令为 01006141419999961010ABCDEF123456。



#SETUPE0

退出设置



#SETUPE1

启动设置

感应灵敏度

灵敏度指扫描器在感应模式对扫描的图像变化的响应程度。此设置仅对识读模式的感应模式有效。自定义灵敏度的取值范围为 1 到 20。默认为中（11）。



@SENLVL14

低



@SENLVL11

** 中



@SENLVL8

高



@SENLVL5

增强



@SENLVL

自定义

E
xample

设置感应灵敏度为 10，可以按顺序识读以下条码来设置：

1. 读“启动设置”
2. 识读“自定义”
3. 数据码“1”，“0”（见附录-数据码）
4. 读“保存”（见附录-保存或取消）
5. 读“退出设置”

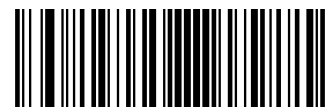

#SETUPE0

退出设置



#SETUPE1

启动设置



#SETUPE0

退出设置



#SETUPE1

启动设置

串行触发指令

识读模式设置为电平触发模式的时候，支持通过串行通讯命令“启动读码”命令触发读码，扫描器识读成功或者达到一次读码超时或者接收到“停止读码”命令后结束读码。

- ✧ 禁止：不使用串行触发指令。
- ✧ 使能：在电平触发读码模式下使用串行触发指令。

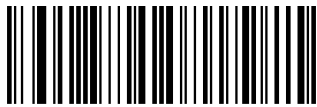

@SCNTCE0

** 禁止



@SCNTCE1

使能

修改启动读码指令

启动读码指令可以模拟按键按下。指令支持 1 个到 10 个字符，字符的取值范围为 1 到 0xFF。首字符不能为 ‘?’（即 0x3F）。默认指令为：<SOH> T <EOT>



@SCNTCT

修改启动读码指令



#SETUPE0

退出设置



#SETUPE1

启动设置

修改停止读码指令

停止读码指令可以模拟按键松开。指令支持 1 个到 10 个字符，字符的取值范围为 1 到 0xFF。首字符不能为 ‘?’（即 0x3F）。默认指令为：<SOH>P<EOT>



@SCNTCP

修改停止读码指令



#SETUPE0

退出设置



#SETUPE1

启动设置

识读偏好



@EXPLVL0

** 普通



@EXPLVL2

屏幕识读模式



@EXPLVL4

高运动容差

禁止/允许读码

通过发送**禁止读码**和**允许读码**指令可以控制扫描器是否需要停止读码。默认为**允许识读**。

- ◇ **禁止读码**：强制扫描器一直处于停止读码状态。扫描器重启或者收到允许读码指令，才会恢复为允许读码状态。禁止读码指令内容为：`~<SOH>0000#SCNENA0;<ETX>`
- ◇ **允许读码**：扫描器受配置的读码模式控制读码。允许读码指令内容为：`~<SOH>0000#SCNENA1;<ETX>`



#SETUPE0

退出设置



#SETUPE1

启动设置

解码中心区域

- ◇ 全区域解码：选取拍摄的图像的全部区域（整幅图）用于解码，只输出读到的第一个条码。
- ◇ 中心区域解码：条码的中心位置必须位于设定的区域，才能成功读取。同时有多个条码处于设定的区域内的时候，只输出读取到的第一个条码（这种情况下，建议缩小中心区域的大小）。



@CADENA0

** 全区域解码



@CADENA1

中心区域解码

设置中心区域

区域的大小以图像宽度和高度的比例来设定的。需要设置中心区域顶部、底部、左侧、右侧范围，设置范围为 0 到 100，底端必须大于顶端，右端必须大于左端。默认：顶部为 40%，底部为 60%，左侧为 40%，右侧为 60%。



#SETUPE0

退出设置



#SETUPE1

启动设置



@CADTOP

中心区域顶部



@CABOT

中心区域底部



@CADLEF

中心区域左侧



@CADRIG

中心区域右侧

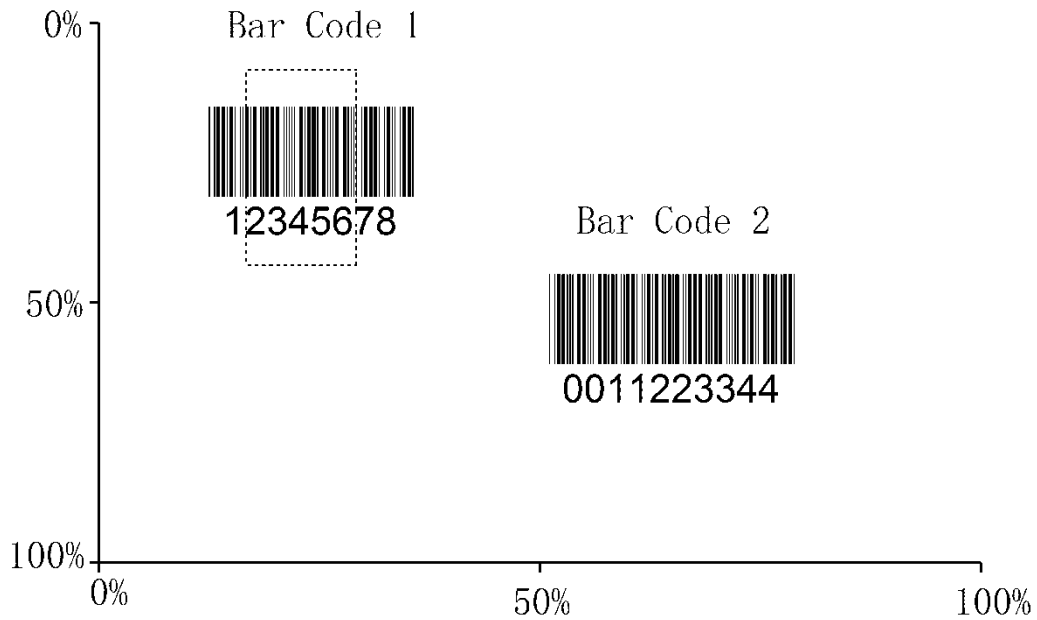

#SETUPE0

退出设置



#SETUPE1

启动设置

E
xample

设置只识读上图中的 Bar Code 1，中心区域的顶部为 10，底部为 45，左侧为 15，右侧为 30，可以按顺序识读以下条码来设置：

1. 读“启动设置”
2. 识读“中心区域顶部”
3. 数据码“0”（见附录-数据码）
4. 读“保存”（见附录-保存或取消）
5. 识读“中心区域底部”
6. 数据码“4”，“5”（见附录-数据码）
7. 读“保存”（见附录-保存或取消）
8. 识读“中心区域顶部”
9. 数据码“1”，“0”（见附录-数据码）
10. 读“保存”（见附录-保存或取消）
11. 识读“中心区域左侧”
12. 数据码“0”（见附录-数据码）
13. 读“保存”（见附录-保存或取消）
14. 识读“中心区域右侧”
15. 数据码“3”，“0”（见附录-数据码）
16. 读“保存”（见附录-保存或取消）
17. 识读“中心区域左侧”
18. 数据码“1”，“5”（见附录-数据码）
19. 读“保存”（见附录-保存或取消）
20. 读“退出设置”



#SETUPE0

退出设置



#SETUPE1

启动设置

图像翻转

图像支持水平翻转、垂直镜像输出功能。通过 EasySet 可以获取扫描器拍摄的图像。



@MIRROR0

** 正常图像



@MIRROR1

水平翻转



@MIRROR2

垂直翻转



@MIRROR3

水平、垂直翻转



#SETUPE0

退出设置



#SETUPE1

启动设置

曝光设置

曝光参数限定

该功能决定扫描器拍照所用的曝光参数是否受最大曝光时间、最小曝光时间限定。

- ◇ 关闭：拍照的曝光时间范围由扫描器固件控制。
- ◇ 开启：拍照的曝光时间范围在“最大曝光时间”和“最小曝光时间”之间。



@EXPEEN0

** 关闭



@EXPEEN1

开启

◇ 设置最大曝光时间



@EXPEMX

最大曝光时间

◇ 设置最小曝光时间



@EXPEMN

最小曝光时间



#SETUPE0

退出设置



#SETUPE1

启动设置

增益参数限定

该功能决定扫描器拍照所用的增益参数是否受最大增益、最小增益限定。

- ◇ 关闭：拍照的增益范围由扫描器固件控制。
- ◇ 开启：拍照的增益范围在“最大增益”和“最小增益”之间。



@EXPGEN0

** 关闭



@EXPGEN1

开启

◆ 设置最大增益



@EXPGMX

最大增益

◆ 设置最小增益



@EXPGMN

最大增益

智能支架模式

开启智能支架模式后，当扫描器放置在智能支架上的时候，扫描器会自动切换到感应读码模式；当扫



#SETUPE0

退出设置



#SETUPE1

启动设置

描器离开智能支架后，扫描器恢复为原设置的读码模式。



@SMTENA0

关闭



@SMTENA1

** 开启



#SETUPE0

退出设置



#SETUPE1

启动设置

传送读码未成功信息

- ◇ 使能：读码不成功时，按键释放或者读码超时后发送读码未成功信息。
- ◇ 禁止：读码不成功时，不会发送读码未成功信息。



@NGRENA0

** 禁止



@NGRENA1

使能

修改读码未成功信息（NGR 信息）

读码未成功（NGR）信息支持 1 到 7 个字符，字符的取值范围为 0 到 0xff，默认：NG。



@NGRSET

修改读码未成功信息（NGR 信息）



#SETUPE0

退出设置



#SETUPE1
启动设置

默认设置

出厂默认设置

所有扫描器都有一个出厂的默认设置，读取“加载出厂默认设置”条码，将使扫描器的所有属性恢复成出厂状态。

在以下情况下您最有可能使用到此条码：

- ✧ 扫描器设置出错，如无法识读条码。
- ✧ 您忘记了之前对扫描器做过何种设置，而又不希望受之前的设置影响。



@FACDEF
** 加载出厂默认设置

用户默认设置

除了出厂的默认设置外，您可以把您经常使用的设置存成用户默认设置。

用户默认设置也包含扫描器的所有属性设置，并且用户默认设置将被保存下来不会丢失，除非重新将当前设置存为用户默认设置。读取“保存用户默认设置”将保存当前设置为用户默认设置，并且覆盖掉之前设置过的用户默认设置。读取“加载用户默认设置”将使扫描器切换到用户默认设置的状态。



@CUSSAV
保存用户默认设置



@CUSDEF
加载用户默认设置



读取“加载出厂默认设置”条码，扫描器中保存的用户默认设置不会被删除。



#SETUPE0
退出设置



#SETUPE1

启动设置

产品信息查询

查询系统信息

您可以通过识读“查询系统信息”设置码来获得产品的相关信息。读此设置码后，扫描器会立即传送产品信息给主机。



@QRYSYS

查询系统信息

系统信息内容:

名称	描述
Product Name	产品名称
Firmware Version	固件版本号
Decoder Version	解码器版本号
Hardware Version	硬件版本
Serial Number	产品序列号
OEM Serial Number	产品 OEM 序列号 (ESN)
Manufacturing Date	产品生产日期

查询产品名称

您可以通过识读“查询产品名称”来获得产品的名称信息。读此设置码后，扫描器会立即传送产品名称给主机。



@QRYPDN

查询产品名称



#SETUPE0

退出设置



#SETUPE1

启动设置

查询固件版本号

您可以通过识读“查询固件版本号”来获得设备固件版本号。读此设置码后，扫描器会立即传送固件版本号给主机。



@QRYFWW

查询固件版本号

查询解码器版本号

您可以通过识读“查询解码器版本号”来获得产品的解码库版本号。读此设置码后，扫描器会立即传送解码库版本号给主机。



@QRYDCV

查询解码器版本号

查询硬件信息

您可以通过识读“查询硬件信息”来获得产品的硬件版本信息。读此设置码后，扫描器会立即传送硬件信息给主机。



@QRYHWW

查询硬件信息



#SETUPE0

退出设置



#SETUPE1

启动设置

查询产品序列号

您可以通过识读“查询产品序列号”来获得产品的序列号信息。读此设置码后，扫描器会立即传送产品序列号给主机。



@QRYPSN

查询产品序列号

查询产品生产日期

您可以通过识读“查询产品生产日期”来获得产品的生产日期。读此设置码后，扫描器会立即传送产品生产日期给主机。



@QRYDAT

查询产品生产日期

查询产品 OEM 序列号

您可以通过识读“查询产品 OEM 序列号”来获得产品 OEM 序列号信息。读此设置码后，扫描器会立即传送产品 OEM 序列号给主机。



@QRYESN

查询产品 OEM 序列号



#SETUPE0

退出设置



#SETUPE1

启动设置

第四章 RS-232 通讯设置

简介

可以使用 RS-232 通讯，也叫做串口通讯方式。当扫描器与主机使用串口线连接时，双方需要设置相同的通讯参数以保证通讯的正常进行，需要设置的参数包含通讯的波特率（即传输速率），校验字符设置，数据位设置，停止位设置。



@INTERF0

RS-232



#SETUPE0

退出设置



#SETUPE1

启动设置

波特率

波特率是串口数据通讯每秒传输的位数，扫描器和数据接收主机所使用的波特率须保持一致才能保证数据传输的准确。扫描器支持以下列出的波特率，单位是 bit/s。默认：9600bps

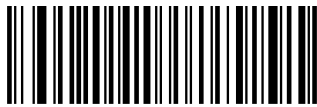

@232BAD8

115200



@232BAD7

57600

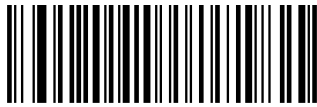

@232BAD6

38400



@232BAD5

19200



@232BAD4

14400



@232BAD3

** 9600



@232BAD2

4800



#SETUPE0

退出设置



#SETUPE1

启动设置



@232BAD1

2400

奇偶校验字符

扫描器在使用串口传输过程中可以选用不同的奇偶校验字符类型,但必须和主机的奇偶校验字符类型一致。

- ◇ 选择奇校验,若传输的数据中“1”的个数为奇数,则校验字符为0。
- ◇ 选择偶校验,若传输的数据中“1”的个数为偶数,则校验字符为0。
- ◇ 选择无校验,不发送奇偶校验字符。



@232PAR0

** 无校验



@232PAR1

偶校验



@232PAR2

奇校验



#SETUPE0

退出设置



#SETUPE1

启动设置

数据位传输

可选择传输 7, 8 位数据，请务必确保扫描器的数据位和数据接收主机的一致。



@232DAT1

7 个数据位



@232DAT0

** 8 个数据位

停止位

停止位位于传输的每个字节的最后部分，用来标志此字节传输完成可以开始接收下一字节数据。

默认设置 1 个停止位。如果需要停止较长时间，可以设置 2 个停止位。



@232STP0

** 一个停止位



@232STP1

两个停止位



#SETUPE0

退出设置



#SETUPE1

启动设置

硬件自动流控

当使能这个设置的时候，扫描器会根据CTS信号的电平来判断是否可以发送数据，当CTS信号为低电平的时候表示接收端（PC等）的串口缓存已经满了，此时识读者不会再发送串口数据，直到CTS信号被接收端（PC等）设置为高电平。当识读者的串口接收未准备好的时候会把RTS设置为低电平，发送端（PC等）检测到该信号为低电平的时候，不可以再发送数据给识读者，否则数据将会丢失。

如果禁止硬件自动流控，则串口数据的收发不受 RTS/CTS 信号影响。



@232AFL0

** 关闭



@232AFL1

开启



如果需要使用硬件自动流控，请确保使用的串口通讯线缆中包含 RTS/CTS 信号线。如果串口通讯线缆不含 RTS/CTS 信号线，开启硬件自动流控将会导致串口通讯故障。



#SETUPE0

退出设置



#SETUPE1

启动设置

第五章 USB 通讯设置

简介

当您使用 USB 方式连接扫描器和主机时，有以下四种连接方式可供选择，同时可根据客户实际需要进行默认方式设置：

- ✧ **USB 键盘：**该方式将扫描器输入虚拟成 USB 键盘输入，无需通过 USB 接口进行命令设置，且条码数据中的数据可以用键盘按键直接输入，无需驱动，主机端也可以很方便地取得数据。
- ✧ **USB CDC 串口：**符合 USB 组织定义的 CDC 规范的接口，主机端虚拟成串口，主机端操作该串口与操作物理串口行为一致。需要在主机安装驱动。
- ✧ **HID POS (POS HID Bar Code Scanner)：**该方式基于 HID 接口，不需要自定义驱动，并且比模拟键盘接口和传统的 RS-232 串口的通讯速度快。
- ✧ **IBM SurePOS：**符合 IBM（现为 Toshiba Global Commerce Solutions）4698 扫描器接口规范的 USB 接口。

当同时使用 USB 及 RS-232 方式连接扫描器和主机时，由于 USB 连接方式具有更高的优先级，因此扫描器会默认选择使用 USB 连接方式。

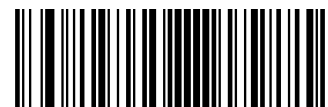

#SETUPE0

退出设置



#SETUPE1

启动设置

USB 键盘

USB 数据线连接状况下，可以将扫描器设置成 HID Keyboard 输入模式。在这种模式下，扫描器将成为一个虚拟键盘，数据接收主机像接受真实键盘输入一样接受此虚拟键盘的输入。扫描器解码得到数据后的发送过程便是敲击虚拟键盘中与数据对应的每一个按键。



@INTERF3

USB 键盘



若主机的输入框可以接受键盘输入，则扫描器采用这种通讯方式可以不需要其他任何辅助程序，直接将解码后的数据输入到主机的输入框中。



#SETUPE0

退出设置



#SETUPE1

启动设置

国家键盘布局

不同国家语言对应的键盘键位排布，符号等不尽相同。因此，扫描器可以根据需要虚拟成不同国家的键盘制式。默认为美国制式的键盘。



@KBWCTY0

** 美国英语



@KBWCTY1

比利时



@KBWCTY2

巴西



@KBWCTY3

加拿大(法语)



@KBWCTY4

捷克斯洛伐克



@KBWCTY5

丹麦



@KBWCTY6

芬兰(瑞典语)



#SETUPE0

退出设置



#SETUPE1

启动设置



@KBWCTY7

法国



@KBWCTY8

德国/奥地利



@KBWCTY9

希腊

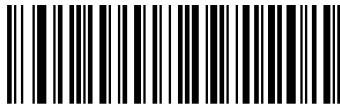

@KBWCTY10

匈牙利



@KBWCTY11

以色列(希伯来语)

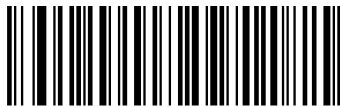

@KBWCTY12

意大利



@KBWCTY13

拉丁美洲



#SETUPE0

退出设置



#SETUPE1

启动设置



@KBWCTY14
荷兰 (荷兰语)



@KBWCTY15
挪威



@KBWCTY16
波兰



@KBWCTY17
葡萄牙



@KBWCTY18
罗马尼亚



@KBWCTY19
俄罗斯



@KBWCTY21
斯洛伐克



#SETUPE0

退出设置



#SETUPE1

启动设置



@KBWCTY22

西班牙

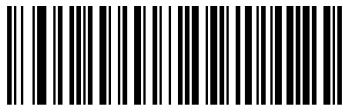

@KBWCTY23

瑞典



@KBWCTY24

瑞士(德语)



@KBWCTY25

土耳其 F



@KBWCTY26

土耳其 Q



@KBWCTY27

英国



@KBWCTY28

日本



#SETUPE0

退出设置



#SETUPE1

启动设置

未知字符提示音

由于键盘布局的差异，条形码数据中包含的某些字符在选定的键盘上可能不可用。因此，扫描器无法传输未知字符。扫描下面的相应条形码，以便在检测到未知字符时启用或禁用发出蜂鸣声。



@KBWBUC0

** 关闭



@KBWBUC1

开启

Example

假设当前扫描器虚拟键盘制式对应语言为法语（编号为7），用此扫描器识读内容为”ADF”的条码。由于条码数据中的一个字符”Ð”（0xD0）不在法语键盘所有可用的按键中，因此传输时扫描器将跳过此未知字符继续处理下一字符。

从实际使用场合看，如果未知字符提示音设置为“关闭”，则扫描器传输时将无任何声音提示，传输到数据接收主机的数据为“AF”；

如果未知字符提示音设置为“开启”，则扫描器处理此字符时发出错误提示音，传输到数据接收主机的数据仍然为“AF”。



若开启了“键盘仿真输入字符”功能，则此功能无效。



#SETUPE0

退出设置



#SETUPE1

启动设置

键盘仿真输入字符

当键盘仿真输入字符开启后，字符将通过数字小键盘发送，会忽略国家键盘布局设置。这个模式还需要设置 **Code Page 选择** 和 **Unicode 输出**。Code Page 决定了目标语言，Unicode 输出设置控制输入到主机的编码方式是 Unicode 还是 Code Page。

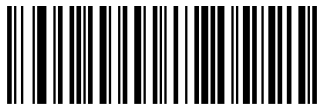

@KBWALTO

** 关闭



@KBWALT1

开启



若已开启了“控制字符输出”的功能，则位于 0x00~0x1F 之间的 ASCII 字符按“控制字符输出”功能设置的方式输出。



这种发送方式能确保任何字符都能被顺利传输，但因为每传送一个字符所需要模拟的按键过多，因此速度较慢。

Example

假设当前扫描器 Code Page 选择为 Code Page 1252(拉丁, 西欧), 扫描器识读内容为”ADF” (Code Page 1252 中十进制值分别为 65/208/70) 的条码。

如果键盘仿真输入字符设置为“开启”，Unicode 输出设置为“关闭”，则扫描器模拟键盘操作如下：

输入“A” -- ALT 键按下，同时顺序按动数字小键盘键 0, 6, 5, 松开 ALT 键；

输入“D” -- ALT 键按下，同时顺序按动数字小键盘键 2, 0, 8, 松开 ALT 键；

输入“F” -- ALT 键按下，同时顺序按动数字小键盘键 0, 7, 0, 松开 ALT 键。



#SETUPE0

退出设置



#SETUPE1

启动设置

Code Page

代码页 (Code Page) 定义字符代码到字符的映射。如果收到的数据没有显示正确的字符，可能是因为正在扫描的条形码是使用不同于主机程序期望的代码页来创建的。如果是这种情况，请扫描以下设置码，选择创建条形码的代码页（如果是 PDF417、QR Code、Aztec、Data Matrix 等条码，还需要在**条码参数设置**章节设置对应的**字符编码方式**）。设置后，条形码数据字符应该可以正确显示。“Code Page 选择”功能仅在键盘仿真输入字符功能开启后才生效。默认：Code Page 1252（拉丁，西欧）。



#SETUPE0

退出设置



#SETUPE1

启动设置



@KBWCPG0

** Code Page 1252 (拉丁, 西欧)



@KBWCPG2

Code Page 1250 (中欧)



@KBWCPG4

Code Page 1254 (土耳其语)



@KBWCPG6

Code Page 1256 (阿拉伯语)



@KBWCPG8

Code Page 1258 (越南语)



@KBWCPG1

Code Page 1251 (西里尔文)

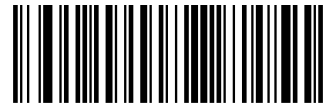

@KBWCPG3

Code Page 1253 (希腊语)



@KBWCPG5

Code Page 1255 (希伯来语)



@KBWCPG7

Code Page 1257 (波罗的海)



#SETUPE0

退出设置



#SETUPE1

启动设置



@KBWCPG9

Code Page 936 (简体中文, GB2312, GBK)



@KBWCPG10

Code Page 950 (繁体中文, Big5)



@KBWCPG11

Code Page 874 (泰语)

Unicode 输出

不同的应用软件对于接收的字符编码也有要求，如 MS Office 的 Word 采用的是 Unicode 编码，需要将 Unicode 输出设置为“开启”；而 MS Office 的 Excel 或记事本采用的是 Code Page 编码，需要将 Unicodes 输出设置为“关闭”。“Unicode 输出”功能仅在键盘仿真输入字符功能开启后才生效。默认：关闭。



@KBWCPU0

** 关闭



@KBWCPU1

开启

◆ 前导“0”

开启“前导‘0’”功能，将通过数字键盘发送的字符序列发送为具有前导 0 的 ISO 字符。例如，ASCII“A”以“ALT MAKE”0065“ALT BREAK”的形式传输。此功能仅在“键盘仿真输入字符”启用时有效。



#SETUPE0

退出设置



#SETUPE1

启动设置



@KBWALZ0

关闭



@KBWALZ1

**开启

控制字符输出

位于 0x00~0x1F 之间的 ASCII 字符可以被转义成为某个控制功能键。控制功能键的输入在虚拟键盘中的操作如下，具体的 ASCII 值与控制功能键的对应关系见下页附表。默认：关闭。



@KBWFKM0

** 关闭



@KBWFKM1

开启



@KBWFKM2

Alt + Keypad 模式

E xample

在扫描器的其它 HID Keyboard 相关设置为默认值，此项设置设置为控制字符输出“Control + ASCII 模式”时，识读数据为“A<HT>F（HT 为不可见字符，不显示在终端软件上）”（16 进制值分别为 0x41/0x09/0x46）的字符，扫描器虚拟键盘操作如下：

输入“A” -- 按下按键 A；



#SETUPE0

退出设置



#SETUPE1

启动设置

输入“Ctrl I” -- 由于 0x09 的数据对应控制功能键“I”，因此虚拟键盘将按住 Ctrl 不放，接着按下 I 键，最后同时松开 Ctrl 键和 I 键；

输入“F” -- 按下按键 F。

由于“Ctrl I”在某些字处理软件中对应转换字符为斜体的功能，因此完成上述操作可能会看到正常字符“A”和斜体的“F”。

如果此项设置设置为“Alt + Keypad 模式”，对于“<HT>”字符扫描器虚拟键盘操作如下：

输入“Alt 0 0 9” --虚拟键盘将按住 Alt 不放，接着依次按数字键盘的“0”，“0”和“9”，最后松开 Alt。



#SETUPE0

退出设置



#SETUPE1

启动设置

控制字符对应表

ASCII Function	ASCII Value (HEX)	控制字符输出关闭	控制字符输出 Control+ASCII 模式
NUL	00	Null	Ctrl+@
SOH	01	Keypad Enter	Ctrl+A
STX	02	Caps Lock	Ctrl+B
ETX	03	ALT	Ctrl+C
EOT	04	Null	Ctrl+D
ENQ	05	CTRL	Ctrl+E
ACK	06	Null	Ctrl+F
BEL	07	Enter	Ctrl+G
BS	08	Left Arrow	Ctrl+H
HT	09	Horizontal Tab	Ctrl+I
LF	0A	Down Arrow	Ctrl+J
VT	0B	Vertical Tab	Ctrl+K
FF	0C	Delete	Ctrl+L
CR	0D	Enter	Ctrl+M
SO	0E	Insert	Ctrl+N
SI	0F	Esc	Ctrl+O
DLE	10	F11	Ctrl+P
DC1	11	Home	Ctrl+Q
DC2	12	Print Screen	Ctrl+R
DC3	13	Backspace	Ctrl+S
DC4	14	tab+shift	Ctrl+T
NAK	15	F12	Ctrl+U
SYN	16	F1	Ctrl+V
ETB	17	F2	Ctrl+W
CAN	18	F3	Ctrl+X
EM	19	F4	Ctrl+Y
SUB	1A	F5	Ctrl+Z
ESC	1B	F6	Ctrl+[
FS	1C	F7	Ctrl+\
GS	1D	F8	Ctrl+]
RS	1E	F9	Ctrl+6
US	1F	F10	Ctrl+-



#SETUPE0

退出设置



#SETUPE1

启动设置

控制字符对应表（续）

上表中“控制字符输出 Control+ASCII 模式”时的 0x1B~0x1F 对应的是美国键盘布局，如果是其他国家键盘布局，请参考下表：

国家	代码					
United	Ctrl+ [Ctrl+\	Ctrl+]	Ctrl+6	Ctrl+-	
Belgium	Ctrl+ [Ctrl+<	Ctrl+]	Ctrl+6	Ctrl+-	
Scandinavia	Ctrl+8	Ctrl+<	Ctrl+9	Ctrl+6	Ctrl+-	
France	Ctrl+^	Ctrl+8	Ctrl+\$	Ctrl+6	Ctrl+=	
Germany		Ctrl+Ã	Ctrl++	Ctrl+6	Ctrl+-	
Italy		Ctrl+\	Ctrl++	Ctrl+6	Ctrl+-	
Switzerland		Ctrl+<	Ctrl+..	Ctrl+6	Ctrl+-	
United Kingdom	Ctrl+ [Ctrl+ç	Ctrl+]	Ctrl+6	Ctrl+-	
Denmark	Ctrl+8	Ctrl+\	Ctrl+9	Ctrl+6	Ctrl+-	
Norway	Ctrl+8	Ctrl+\	Ctrl+9	Ctrl+6	Ctrl+-	
Spain	Ctrl+ [Ctrl+\	Ctrl+]	Ctrl+6	Ctrl+-	



#SETUPE0

退出设置



#SETUPE1

启动设置

按键延迟

此参数指定模拟按键之间的延迟。当主机需要较慢的数据传输时，扫描下面的相应条形码以增加延迟。默认：无延迟。



@KBWDLY0

** 无延迟



@KBWDLY40

长延迟 (40ms)

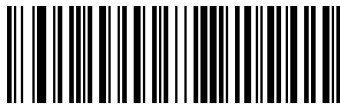

@KBWDLY20

短延迟 (20ms)

大写锁定设置

当开启时，可以反转条形码数据中包含的大小写字符。无论主机键盘上 Caps Lock 键的状态如何，都会发生此反转。默认：关闭。



#SETUPE0

退出设置



#SETUPE1

启动设置



@KBWCAP0

** 关闭



@KBWCAP1

开启



@KBWCAP2

模式 2-关闭

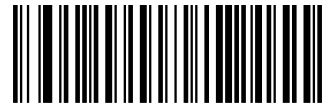

@KBWCAP3

模式 2-开启



若开启了“键盘仿真输入字符”或“大小写转换”功能，则此功能无效。

开启此功能后，扫描器读取数据为“AbC”的条码，主机将得到“aBc”。



#SETUPE0

退出设置



#SETUPE1

启动设置

大小写转换

扫描下面的相应条形码将所有条形码数据转换为所需的情况。默认：不转换。

- ◇ 若设置为“全部转换为大写字母”，则无论条码数据中字母是大写还是小写，全部转换为大写字母。
- ◇ 若设置为“全部转换为小写字母”，则无论条码数据中字母是大写还是小写，全部转换为小写字母。



@KBWCAS0

** 不转换



@KBWCAS1

全转换成大写字母



@KBWCAS2

全转换成小写字母



若开启了“仿真输入字符”功能，则此功能无效。

E
xample

设置“全转换成小写字母”，此时读取内容数据为“AbC”的条码，主机将得到“abc”的键盘输入。



#SETUPE0

退出设置



#SETUPE1

启动设置

模拟数字小键盘



数字字符采用数字小键盘

- ◇ 不开启此功能，则所有输出均按主键盘对应键值输出。
- ◇ 开启此功能后，扫描器识读到的条码数据中若包含数字“0~9”，则虚拟键盘将按数字小键盘对应的键值输出。

数字小键盘如上图所示，一般位于键盘的最右侧，由左上角的 Num Lock 控制其键值是数字还是功能键。虚拟键盘不独立控制 Num Lock 状态，而是与主机实际键盘的 Num Lock 状态一致，因此如果主机实际键盘关闭了 Num Lock（Num Lock 灯熄灭），则扫描器虚拟数字小键盘后，输出的是功能键而非数字。



@KBWNUM0

** 关闭

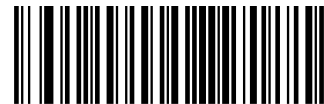

@KBWNUM1

开启



使用此功能前请务必先确认主机此时的 Num Lock 状态。

若已开启了“仿真输入字符”的功能，则此功能无效。



#SETUPE0

退出设置



#SETUPE1
启动设置

Example

开启“模拟数字小键盘”后，扫描器读内容为“A4.5”的条码。

若主机“Num Lock”处于打开状态，则主机将得到“A4.5”的数据。

若主机“Num Lock”处于关闭状态，则主机将依次得到以下键盘输入：

首先得到“A”键，此字符不在数字键功能区中，因此正常发送；

其次得到数字“4”对应的功能键 -- 光标左移的指令；

最后得到“.”键，此字符正常发送；

由于数字“5”没有对应的功能键，因此不产生按键输入。

字符 ‘+’，‘-’，‘*’，‘/’ 采用数字小键盘



@KBWNCH0
** 关闭



@KBWNCH1
开启



#SETUPE0
退出设置



#SETUPE1

启动设置

快速模式

开启快速模式，扫描器可以更快地将字符发送到主机。如果主机会丢弃字符，请勿使用快速模式，或者调大**轮询速度**设置值。



@KBWFAS0

** 关闭



@KBWFAS1

开启



#SETUPE0

退出设置



#SETUPE1

启动设置

轮询速度

键盘轮询速度可以通过以下设置码设置成 1~10 毫秒。设置的数值越小，扫描器可以更快地将字符发送到主机。如果主机会丢弃字符，请调大**轮询速度**设置值。



@KBWPOR0

1ms

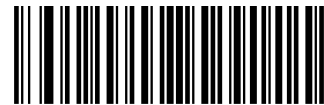

@KBWPOR1

2ms



@KBWPOR2

3ms

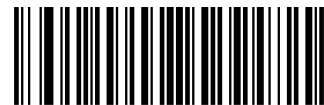

@KBWPOR3

** 4ms



@KBWPOR4

5ms



@KBWPOR5

6ms



@KBWPOR6

7ms



#SETUPE0

退出设置



#SETUPE1

启动设置



@KBWPOR7

8ms



@KBWPOR8

9ms



@KBWPOR9

10ms



#SETUPE0

退出设置



#SETUPE1

启动设置

USB CDC 串口

当您使用 USB 连接，而同时又希望主机端采用串口方式接收数据，则应采用 USB 虚拟串口方式。从主机端系统接口来看，扫描器相当于通过串口方式与主机连接。



@INTERF8

** USB CDC 串口



#SETUPE0

退出设置



#SETUPE1

启动设置

HID POS (POS HID Bar Code Scanner)

简介

HID POS 接口被推荐为新的应用软件使用。在一个单独的 USB 报文中它就能发送 56 个字符，并且比模拟键盘接口的速度快。

特征：

- ✧ 基于 HID 接口，不需要定制驱动。
- ✧ 通讯速度比模拟键盘接口和传统的 RS-232 接口都快很多。



@INTERF5

HID POS

软件编程访问设备的方法

使用 CreateFile 把设备当成一个 HID 类型设备打开，然后使用 ReadFile 把扫描得到的数据传递给应用程序。使用 WriteFile 发送数据给设备。完整的 USB 和 HID 接口信息请参考：www.USB.org。



#SETUPE0

退出设置



#SETUPE1

启动设置

获取扫描数据

识读条形码成功之后，设备会发送以下的 Input 报文：

Byte	Bit							
	7	6	5	4	3	2	1	0
0	报文 ID = 0x02							
1	条码数据长度							
2-57	条码数据 (1-56)							
58-61	保留							
62	新大陆条码类型识别符号 或 无用：0x00							
63	-	-	-	-	-	-	-	解码数据继续

发送数据到设备

这个 Output 报文是用来发送数据到设备的。所有的通讯指令都可以采用这个方式发送到设备。

Byte	Bit							
	7	6	5	4	3	2	1	0
0	Report ID = 0x04							
1	Length of the Data(“Output Data” field)							
2-63	Output Data (1-62)							



#SETUPE0

退出设置



#SETUPE1

启动设置

IBM SurePOS (Table-Top)



@INTERF6

IBM SurePOS (Table-Top)

IBM SurePOS (Hand-Held)



@INTERF7

IBM SurePOS (Hand-Held)

VID 和 PID 表

USB 使用 2 个号码来识别设备并找到正确的设备。第一个号码是 VID（厂商 ID），由 USB Implementers Forum（USB 应用厂商论坛）指派。新大陆自动识别公司的厂商 ID（VID）是 1EAB（十六进制）。第二个号码是 PID（设备 ID）。每种新大陆自动识别的产品都有一个范围的 PID，每个 PID 号码都包含一个产品类型的基数和接口类型。

设备名称	接口类型	PID（十六进制）	PID（十进制）
HR32	USB 键盘	0022	0034
	USB CDC 串口	0006	0006
	HID POS	0010	0016
	IBM SurePOS (Table-Top)	0020	0032
	IBM SurePOS(Hand-Held)	0021	0033



#SETUPE0

退出设置



#SETUPE1
启动设置

第六章 条码参数设置

简介

每种类型的条码都有其独特的属性，通过本章的设置码可以调整扫描器适应这些属性变化。

开启“允许识读”的条码类型越少，扫描器的识读速度越快。您可以禁止扫描器识读不会使用到的条码类型，以提高扫描器的工作性能。

综合设置

允许所有条码

读取“允许识读所有条码”，扫描器将识读所有可识读的条码。



@ALLENA1
使能所有条码

禁止所有条码

读取“禁止读所有条码”，扫描器将只能识读设置码，除设置码外的所有条码将无法识读。



@ALLENA0
禁止所有条码



#SETUPE0
退出设置



#SETUPE1

启动设置

允许所有一维码



@ALL1DC1

使能所有一维条码

禁止所有一维码



@ALL1DC0

禁止所有一维条码

允许所有二维条码



@ALL2DC1

使能所有二维条码

禁止所有二维条码



@ALL2DC0

禁止所有二维条码



#SETUPE0

退出设置



#SETUPE1

启动设置

允许所有邮政码

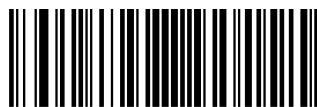

@ALLPST1

使能所有邮政码

禁止所有邮政码

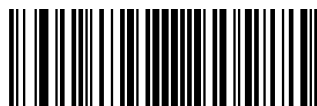

@ALLPST0

禁止所有邮政码



#SETUPE0

退出设置



#SETUPE1

启动设置

一维条码双码

一维条码双码：两个上下排列的一维条码。双码的方向要一致，差异尽量小，距离尽量近。双码设置分成以下三种设置模式。

- ◇ 仅读单个一维条码：任何时候设备一次只读取一个一维条码。
- ◇ 仅读双一维条码：任何时候设备必须检测到一维双码，并两个码都解码成功后才发送解码信息。发送顺序为从上到下。
- ◇ 可读单双一维条码：读码时先检测一维双码是否存在，若存在并解码成功则按照双码来发送，否则将做为单码处理。



@A1DDOU0

** 仅读单个一维条码



@A1DDOU2

仅读双一维条码



@A1DDOU1

可读单双一维条码



#SETUPE0

退出设置



#SETUPE1

启动设置

Code 128

恢复出厂默认



@128DEF

** Code 128 出厂默认设置

使能/禁止识读



@128ENA1

**使能



@128ENA0

禁止



若扫描器无法识别 Code 128 条码，请尝试读取“使能”设置码，然后再试一次。



#SETUPE0

退出设置



#SETUPE1

启动设置

设置读码长度

扫描器可以配置为仅识读长度在（包括）最小和最大长度之间的 Code 128 条形码。



@128MIN

最小长度（默认：1）



@128MAX

最大长度（默认：48）



任何一维条码最大长度限制值不得超过 127，若最大长度小于最小长度，则为仅识读这两种长度的条码。若最大长度等于最小长度，则仅支持此长度。

Example

限制扫描器只识读最小 8 字节，最大 12 字节的 Code128 条码：

1. 读“启动设置”
2. 读“最小长度”码
3. 读数据码“8”（见附录-数据码）
4. 读“保存”码（见附录-保存或取消）
5. 读“最大长度”码
6. 读数据码“1”
7. 读数据码“2”
8. 读“保存”码
9. 读“退出设置”



#SETUPE0

退出设置



#SETUPE1

启动设置

EAN-8

恢复出厂默认



@EA8DEF

** EAN-8 出厂默认设置

使能/禁止识读



@EA8ENA1

**使能



@EA8ENA0

禁止

传送校验字符

EAN-8 条码数据固定为 8 字节，其中最后 1 个字节为校验字符。



@EA8CHK2

**传送



@EA8CHK1

不传送



#SETUPE0

退出设置



#SETUPE1

启动设置

2 位扩展码

2 位扩展码指在普通条码后面追加的 2 位数字条码，下图为带 2 位扩展码的条码，其中左边蓝色线框内为普通条码，右边红色线框内为 2 位扩展码：



**不识读 2 位扩展码



识读 2 位扩展码

5 位扩展码

5 位扩展码指在普通条码后面追加的 5 位数字条码，下图为带 5 位扩展码的条码，其中左边蓝色线框内为普通条码，右边红色线框内为 5 位扩展码：



**不识读 5 位扩展码

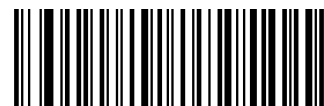

识读 5 位扩展码



#SETUPE0

退出设置



#SETUPE1
启动设置



设置为“识读 2 位扩展码”或“识读 5 位扩展码”后，扫描器既可识读普通条码与扩展码组成的新条码；也可识读不带扩展码的普通条码。设置为“不识读 2 位扩展码”或“不识读 5 位扩展码”后，普通条码与扩展码组成的新条码中扩展码的部分将不能被识读，普通条码的部分仍然可以正常识读。

必须附加扩展码

当**必须附加扩展码**设置为**要求**的时候，扫描器只识读包含扩展码的 EAN-8。



@EA8REQ0
** 不要求



@EA8REQ1
要求

转换为 EAN-13

将 EAN-8 转换为 EAN-13 类型的条码，然后条码信息依照 EAN-13 的设定处理。



@EA8EXP0
**不转换



@EA8EXP1
转换为 EAN-13



#SETUPE0
退出设置



#SETUPE1

启动设置

EAN-13

恢复出厂默认



@E13DEF

** EAN-13 出厂默认设置

使能/禁止识读



@E13ENA1

** 使能



@E13ENA0

禁止 EAN-13



#SETUPE0

退出设置



#SETUPE1

启动设置

传送校验字符



@E13CHK2

** 传送



@E13CHK1

不传送

2 位扩展码

2 位扩展码指在普通条码后面追加的 2 位数字条码，下图为带 2 位扩展码的条码，其中左边蓝色线框内为普通条码，右边红色线框内为 2 位扩展码：



@E13AD20

** 不识读 2 位扩展码



@E13AD21

识读 2 位扩展码



#SETUPE0

退出设置



#SETUPE1

启动设置

5 位扩展码

5 位扩展码指在普通条码后面追加的 5 位数字条码，下图为带 5 位扩展码的条码，其中左边蓝色线框内为普通条码，右边红色线框内为 5 位扩展码：



@E13AD50

** 不识读 5 位扩展码



@E13AD51

识读 5 位扩展码



设置为“识读 2 位扩展码”或“识读 5 位扩展码”后，扫描器既可识读普通条码与扩展码组成的新条码；也可识读不带扩展码的普通条码。设置为“不识读 2 位扩展码”或“不识读 5 位扩展码”后，普通条码与扩展码组成的新条码中扩展码的部分将不能被识读，普通条码的部分仍然可以正常识读。

必须附加扩展码

当**必须附加扩展码**设置为**要求**的时候，扫描器只识读包含扩展码的 EAN-13。



@E13REQ0

** 不要求



@E13REQ1

要求



#SETUPE0

退出设置



#SETUPE1

启动设置

EAN-13 以 290 起始必须有扩展码

- ◇ **要求：**以 290 为起始字符的 EAN-13 必须有扩展码扫描器才能识读成功。
- ◇ **不要求：**当**必须附加扩展码**设置为**要求**的时候，扫描器只识读有扩展码的 EAN-13；当**必须附加扩展码**设置为**不要求**的时候，扫描器可以识读任意 EAN-13。

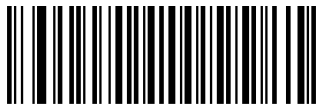

@E132900

** 不要求



@E132901

要求

EAN-13 以 378/379 起始必须有扩展码

- ◇ **要求：**以 378 或 379 为起始字符的 EAN-13 必须有扩展码扫描器才能识读成功。
- ◇ **不要求：**当**必须附加扩展码**设置为**要求**的时候，扫描器只识读有扩展码的 EAN-13；当**必须附加扩展码**设置为**不要求**的时候，扫描器可以识读任意 EAN-13。



@E133780

** 不要求



@E133781

要求



#SETUPE0

退出设置



#SETUPE1

启动设置

EAN-13 以 414/419 起始必须有扩展码

- ◇ **要求：**以 414 或 419 为起始字符的 EAN-13 必须有扩展码扫描器才能识读成功。
- ◇ **不要求：**当**必须附加扩展码**设置为**要求**的时候，扫描器只识读有扩展码的 EAN-13；当**必须附加扩展码**设置为**不要求**的时候，扫描器可以识读任意 EAN-13。



@E134140

** 不要求



@E134141

要求

EAN-13 以 434/439 起始必须有扩展码

- ◇ **要求：**以 434 或 439 为起始字符的 EAN-13 必须有扩展码扫描器才能识读成功。
- ◇ **不要求：**当**必须附加扩展码**设置为**要求**的时候，扫描器只识读有扩展码的 EAN-13；当**必须附加扩展码**设置为**不要求**的时候，扫描器可以识读任意 EAN-13。



@E134340

** 不要求



@E134341

要求



#SETUPE0

退出设置



#SETUPE1

启动设置

EAN-13 以 977 起始必须有扩展码

- ◇ **要求：**以 977 为起始字符的 EAN-13 必须有扩展码扫描器才能识读成功。
- ◇ **不要求：**当**必须附加扩展码**设置为**要求**的时候，扫描器只识读有扩展码的 EAN-13；当**必须附加扩展码**设置为**不要求**的时候，扫描器可以识读任意 EAN-13。



@E139770

** 不要求



@E139771

要求

EAN-13 以 978 起始必须有扩展码

- ◇ **要求：**以 978 为起始字符的 EAN-13 必须有扩展码扫描器才能识读成功。
- ◇ **不要求：**当**必须附加扩展码**设置为**要求**的时候，扫描器只识读有扩展码的 EAN-13；当**必须附加扩展码**设置为**不要求**的时候，扫描器可以识读任意 EAN-13。



@E139780

** 不要求



@E139781

要求



#SETUPE0

退出设置



#SETUPE1

启动设置

EAN-13 以 979 起始必须有扩展码

- ◇ **要求：**以 979 为起始字符的 EAN-13 必须有扩展码扫描器才能识读成功。
- ◇ **不要求：**当**必须附加扩展码**设置为**要求**的时候，扫描器只识读有扩展码的 EAN-13；当**必须附加扩展码**设置为**不要求**的时候，扫描器可以识读任意 EAN-13。



@E139790

** 不要求



@E139791

要求



#SETUPE0

退出设置



#SETUPE1

启动设置

UPC-E

恢复出厂默认



@UPEDEF

** UPC-E 出厂默认设置

使能/禁止识读



@UPEENA1

** 使能



@UPEENA0

禁止



若扫描器无法识别 UPC-E 条码，请尝试读取“使能”设置码，然后再试一次。



#SETUPE0

退出设置



#SETUPE1

启动设置

传送校验字符

UPC-E 条码数据固定为 8 字节，其中最后 1 个字节为校验字符。



@UPECHK2

** 传送



@UPECHK1

不传送

2 位扩展码

2 位扩展码指在普通条码后面追加的 2 位数字条码，下图为带 2 位扩展码的条码，其中左边蓝色线框内为普通条码，右边红色线框内为 2 位扩展码：



@UPEAD20

** 不识读 2 位扩展码



@UPEAD21

识读 2 位扩展码



#SETUPE0

退出设置



#SETUPE1

启动设置

5 位扩展码

5 位扩展码指在普通条码后面追加的 5 位数字条码，下图为带 5 位扩展码的条码，其中左边蓝色线框内为普通条码，右边红色线框内为 5 位扩展码：



@UPEAD50

** 不识读 5 位扩展码



@UPEAD51

识读 5 位扩展码



设置为“识读 2 位扩展码”或“识读 5 位扩展码”后，扫描器既可识读普通条码与扩展码组成的新条码；也可识读不带扩展码的普通条码。设置为“不识读 2 位扩展码”或“不识读 5 位扩展码”后，普通条码与扩展码组成的新条码中扩展码的部分将不能被识读，普通条码的部分仍然可以正常识读。



#SETUPE0

退出设置



#SETUPE1

启动设置

传送前导字符

前导字符是 UPC 符号的一部分，并包括国家代码（对于美国为“0”）和系统字符（“0”）。

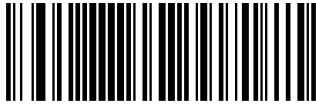

@UPEPRE1

** 传送系统字符



@UPEPRE0

不传送前导字符

（不传送国家编码与系统字符）



@UPEPRE2

传送国家编码+系统字符

必须附加扩展码

当必须附加扩展码设置为要求的时候，扫描器只识读包含扩展码的 UPC-E。



@UPEREQ0

** 不要求



@UPEREQ1

要求



#SETUPE0

退出设置



#SETUPE1

启动设置

转换为 UPC-A

将 UPC-E 条码转换为 UPC-A 类型条码，然后条码信息依照 UPC-A 的设定处理。



@UPEEXP0

** 不转换成 UPC-A



@UPEEXP1

转换为 UPC-A



#SETUPE0

退出设置



#SETUPE1

启动设置

UPC-A

恢复出厂默认



@UPADEF

** UPC-A 出厂默认设置

使能/禁止识读



@UPAENA1

** 使能



@UPAENA0

禁止



若扫描器无法识别 UPC-A 条码，请尝试读取“使能”设置码，然后再试一次。



#SETUPE0

退出设置



#SETUPE1

启动设置

传送校验字符



@UPACHK2

** 传送



@UPACHK1

不传送

2 位扩展码

2 位扩展码指在普通条码后面追加的 2 位数字条码，下图为带 2 位扩展码的条码，其中左边蓝色线框内为普通条码，右边红色线框内为 2 位扩展码：



@UPAAD20

** 不识读 2 位扩展码



@UPAAD21

识读 2 位扩展码



#SETUPE0

退出设置



#SETUPE1

启动设置

5 位扩展码

5 位扩展码指在普通条码后面追加的 5 位数字条码，下图为带 5 位扩展码的条码，其中左边蓝色线框内为普通条码，右边红色线框内为 5 位扩展码：

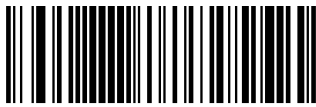

@UPAAD50

** 不识读 5 位扩展码



@UPAAD51

识读 5 位扩展码



设置为“识读 2 位扩展码”或“识读 5 位扩展码”后，扫描器既可识读普通条码与扩展码组成的新条码；也可识读不带扩展码的普通条码。设置为“不识读 2 位扩展码”或“不识读 5 位扩展码”后，普通条码与扩展码组成的新条码中扩展码的部分将不能被识读，普通条码的部分仍然可以正常识读。



#SETUPE0

退出设置



#SETUPE1

启动设置

必须附加扩展码

当**必须附加扩展码**设置为**要求**的时候，扫描器只识读包含扩展码的 UPC-A。

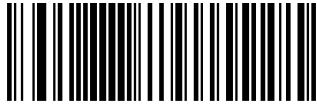

@UPAREQ0

** 不要求



@UPAREQ1

要求

传送前导字符

前导字符是 UPC 符号的一部分，并包括国家代码（对于美国为“0”）和系统字符（“0”）。

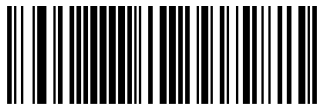

@UPAPRE0

** 不传送前导字符

（不传送国家编码与系统字符）



@UPAPRE1

传送系统字符



@UPAPRE2

传送国家编码+系统字符



#SETUPE0

退出设置



#SETUPE1

启动设置

Coupon

UPC-A/EAN-13 附带 Coupon 扩展码

UPC-A 和 EAN-13 两种码制可以附带 Coupon 扩展码。

Coupon 有 3 种组成类型：

- ◇ 以 5 开头的 UPC-A + GS1-128
- ◇ 以 5 开头的 UPC-A + GS1 Databar
- ◇ 以 99 开头的 EAN-13 + GS1-128

其中后面部分称为 Coupon 扩展。

当设置为**关闭**时，在 UPC-A、EAN-13、UCC/EAN-128、GS1 Databar 使能的情况下，前面部分的 UPC-A 或 EAN-13 仍然可以被识读。

当设置为**允许连接**时，有两种可能情况：1、前后两部分都读到了，就输出两个；2、两个中只读到一个，就输出一个。

当设置为**必须连接**时，只有在前后两部分都被读到时，才有输出。



@CPNENA0

** 关闭



@CPNENA1

允许连接



@CPNENA2

必须连接



#SETUPE0

退出设置



#SETUPE1

启动设置

Coupon GS1 DataBar 输出

Coupon 类型为：以 5 开头的 UPC-A + GS1 Databar 时：

- ◇ 当开启 GS1 Databar 输出功能时，设备只输出 GS1 Databar 部分的信息。
- ◇ 当关闭 GS1 Databar 输出功能时，设备信息输出情况参考“Coupon 连接”章节的设置。

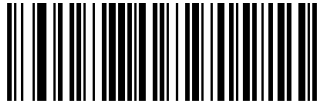

@CPNGS10

** 关闭



@CPNGS11

开启



使用 UPC-A Coupon 功能时，请确保 UPC-A 设置成“传送系统字符”或者“传送国家编码+系统字符”。设置方法请参考“UPC-A”章节。



#SETUPE0

退出设置



#SETUPE1

启动设置

Interleaved 2 of 5

恢复出厂默认



@I25DEF

** Interleaved 2 of 5 出厂默认设置

使能/禁止识读



@I25ENA1

** 使能



@I25ENA0

禁止



若扫描器无法识别 Interleaved 2 of 5 条码，请尝试读取“使能”设置码，然后再试一次。



#SETUPE0

退出设置



#SETUPE1

启动设置

设置读码长度

扫描器可以配置为仅识读长度在（包括）最小和最大长度之间的 Interleaved 2 of 5 条码。



@I25MIN

最小长度（默认值：6）



@I25MAX

最大长度（默认值：80）



任何一维条码最大长度限制值不得超过 127，若最大长度小于最小长度，则为仅识读这两种长度的条码。若最大长度等于最小长度，则仅支持此长度。

Example

限制扫描器只识读最小 8 字节，最大 12 字节的 Interleaved 2 of 5 条码：

1. 读“启动设置”
2. 读”最小长度”
3. 读数据码“8”（见附录-数据码）
4. 读“保存”码（见附录-保存或取消）
5. 读“最大长度”码
6. 读数据码“1”
7. 读数据码“2”
8. 读“保存”码
9. 读“退出设置”



#SETUPE0

退出设置



#SETUPE1

启动设置

校验

Interleaved 2 of 5 条码数据中不强制包含校验字符，如果有校验字符，则一定是数据的最后 1 个字节。校验字符是除校验字符外所有数据计算得出的值，用以校验数据是否正确。

- ◇ 设置为“禁止”，则扫描器将正常传输所有条码数据。
- ◇ 设置为“使能，不传送校验字符”，则扫描器将根据条码最后 1 位数据进行校验，若校验通过则传输除最后一位校验字符外的正常数据，校验失败将不发送条码内容。
- ◇ 设置为“使能，传送校验字符”，则扫描器将根据条码最后 1 位数据进行校验，若校验通过则将校验字符作为正常数据最后 1 位一起传输，校验失败将不发送条码内容。

Interleaved 2 of 5 条码的编码位数必须是偶数，校验字符包含在编码中，若编码为奇数，则在第 1 位前补 0。校验字符是制码时自动生成的。



@I25CHK0

** 禁止



@I25CHK1

使能，不传送校验字符



@I25CHK2

使能，传送校验字符



设置为不传送校验字符时，若数据长度扣除 1 字节的校验字符后小于最小读码长度限制，则读码将失败。例如：当前扫描器设置中 Interleaved 2 of 5 最小读码长度为 4 字节，不传送校验字符，此时要读取总长 4 字节的 Interleaved 2 of 5 将失败！



#SETUPE0

退出设置



#SETUPE1

启动设置

Febraban



@I25FBB0

**禁止 Febraban



@I25FBB2

使能 Febraban, 进行信息扩展



@I25FBB1

使能 Febraban, 不进行信息扩展

Febraban 条码输出延时

- ◆ Febraban 条码每个字符输出延时



@FEBSN0

** 禁止



@FEBSN1

使能



#SETUPE0

退出设置



#SETUPE1

启动设置

◆ Febraban 条码每个字符输出延时时间设置



@FEBSDT0

0ms



@FEBSDT5

5ms

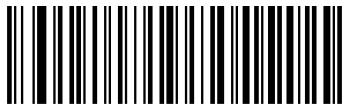

@FEBSDT10

10ms



@FEBSDT15

15ms



#SETUPE0

退出设置



#SETUPE1

启动设置



@FEBSDT20

20ms



@FEBSDT25

25ms



@FEBSDT30

30ms



@FEBSDT35

35ms

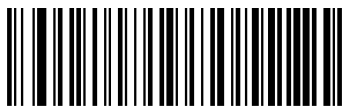

@FEBSDT40

40ms



@FEBSDT45

45ms

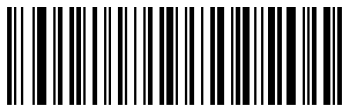

@FEBSDT50

50ms



@FEBSDT55

55ms



@FEBSDT60

60ms



#SETUPE0

退出设置



#SETUPE1

启动设置



@FEBSDT65

65ms



@FEBSDT70

** 70ms



@FEBSDT75

75ms

◆ 字符扩展后的 Febraban 条码每 12 字符输出延时



@FEBMEN0

** 禁止



@FEBMEN1

使能



#SETUPE0

退出设置



#SETUPE1

启动设置

- ◆ 字符扩展后的 Febraban 条码每 12 字符输出延时时间设置



@FEBMDT0

0ms



@FEBMDT1

300ms



@FEBMDT2

400ms



@FEBMDT3

** 500ms



@FEBMDT4

600ms



@FEBMDT5

700ms



@FEBMDT6

800ms



@FEBMDT7

900ms



#SETUPE0

退出设置



#SETUPE1

启动设置

ITF-14

恢复出厂默认



@I14DEF

** ITF-14 出厂默认设置

使能/禁止识读



@I14ENA0

** 禁止



@I14ENA1

使能，不传送校验符



@I14ENA2

使能，传送校验符



例如允许识读 ITF-14 但禁止识读 Interleaved 2 of 5 码，根据 ITF-14 优先原则，会出现长度为 14 字节且最后 1 个字节数据为校验字符的 Interleaved 2 of 5 码可以识读但其他类型的 Interleaved 2 of 5 码无法识读的情况。



#SETUPE0

退出设置



#SETUPE1

启动设置

ITF-6

恢复出厂默认



@IT6DEF

** ITF-6 出厂默认设置

使能/禁止识读



@IT6ENA0

** 禁止



@IT6ENA1

使能，不传送校验符



@IT6ENA2

使能，传送校验符



#SETUPE0

退出设置



#SETUPE1

启动设置

Matrix 2 of 5

恢复出厂默认



@M25DEF

** Matrix 2 of 5 出厂默认设置

使能/禁止识读



@M25ENA1

**使能



@M25ENA0

禁止



若扫描器无法识别 Matrix 2 of 5 条码，请尝试读取“使能”设置码，然后再试一次。



#SETUPE0

退出设置



#SETUPE1

启动设置

设置读码长度

扫描器可以配置为仅识读长度在（包括）最小和最大长度之间的 Matrix 2 of 5 条码。



@M25MIN

最小长度（默认值：4）



@M25MAX

最大长度（默认值：80）



任何一维条码最大长度限制值不得超过 127，若最大长度小于最小长度，则为仅识读这两种长度的条码。若最大长度等于最小长度，则仅支持此长度。



限制扫描器只识读最小 8 字节，最大 12 字节的 Matrix 2 of 5 条码：

1. 读“启动设置”
2. 读”最小长度”
3. 读数据码“8”（见附录-数据码）
4. 读“保存”码（见附录-保存或取消）
5. 读“最大长度”码
6. 读数据码“1”
7. 读数据码“2”
8. 读“保存”码
9. 读“退出设置”



#SETUPE0

退出设置



#SETUPE1

启动设置

校验

Matrix 2 of 5 条码数据中不强制包含校验字符，如果有校验字符，则一定是数据的最后 1 个字节。校验字符是除校验字符外所有数据计算得出的值，用以校验数据是否正确。

- ◇ 设置为“禁止”，则扫描器将正常传输所有条码数据。
- ◇ 设置为“使能，不传送校验字符”，则扫描器将根据条码最后 1 位数据进行校验，若校验通过则传输除最后一位校验字符外的正常数据，校验失败将不发送条码内容。
- ◇ 设置为“使能，传送校验字符”，则扫描器将根据条码最后 1 位数据进行校验，若校验通过则将校验字符作为正常数据最后 1 位一起传输，校验失败将不发送条码内容。

Matrix 2 of 5 条码的编码位数必须是偶数，校验字符包含在编码中，若编码为奇数，则在第 1 位前补 0。校验字符是制码时自动生成的。



@M25CHK0

** 禁止



@M25CHK1

使能，不传送校验字符



@M25CHK2

使能，传送校验字符



设置为不传送校验字符时，若数据长度扣除 1 字节的校验字符后小于最小读码长度限制，则读码将失败。例如：当前扫描器设置中 Matrix 2 of 5 最小读码长度为 4 字节，不传送校验字符，此时要读取总长 4 字节的 Matrix 2 of 5 将失败！



#SETUPE0

退出设置



#SETUPE1

启动设置

Code 39

恢复出厂默认



@C39DEF

** Code 39 出厂默认设置

使能/禁止识读



@C39ENA1

** 使能



@C39ENA0

禁止



若扫描器无法识别 Code 39 条码，请尝试读取“使能”设置码，然后再试一次。



#SETUPE0

退出设置



#SETUPE1

启动设置

设置读码长度

扫描器可以配置为仅识读长度在（包括）最小和最大长度之间的 Code 39 条码。



@C39MIN

最小长度（默认值：1）



@C39MAX

最大长度（默认值：48）



任何一维条码最大长度限制值不得超过 127，若最大长度小于最小长度，则为仅识读这两种长度的条码。若最大长度等于最小长度，则仅支持此长度。



限制扫描器只识读最小 8 字节，最大 12 字节的 Code 39 条码：

1. 读“启动设置”
2. 读”最小长度”
3. 读数据码“8”（见附录-数据码）
4. 读“保存”码（见附录-保存或取消）
5. 读“最大长度”码
6. 读数据码“1”
7. 读数据码“2”
8. 读“保存”码
9. 读“退出设置”



#SETUPE0

退出设置



#SETUPE1

启动设置

校验

Code 39 条码数据中不强制包含校验字符，如果有校验字符，则一定是数据的最后 1 个字节。校验字符是除校验字符外所有数据计算得出的值，用以校验数据是否正确。

- ◇ 设置为“禁止”，则扫描器将正常传输所有条码数据。
- ◇ 设置为“使能，不传送校验字符”，则扫描器将根据条码最后 1 位数据进行校验，若校验通过则传输除最后一位校验字符外的正常数据，校验失败将不发送条码内容。
- ◇ 设置为“使能，传送校验字符”，则扫描器将根据条码最后 1 位数据进行校验，若校验通过则将校验字符作为正常数据最后 1 位一起传输，校验失败将不发送条码内容。



@C39CHK0

** 禁止



@C39CHK1

使能，不传送校验字符



@C39CHK2

使能，传送校验字符



设置为“使能，不传送校验字符”时，若数据长度扣除 1 字节的校验字符后小于最小读码长度限制，则读码将失败。

例如：当前扫描器设置中 Code 39 最小读码长度为 4 字节，不传送校验字符，此时要读取总长 4 字节的 Code 39 将失败！



#SETUPE0

退出设置



#SETUPE1

启动设置

起始符与终止符

可以设置在读码成功后是否将起始符与终止符与条码数据一同传输。



@C39TSC0

** 不传送



@C39TSC1

传送

Full ASCII

使能 Code 39 Full ASCII 可以打开识读完整的 ASCII 字符的功能。



@C39ASC0

** 禁止 Code 39 Full ASCII



@C39ASC1

使能 Code 39 Full ASCII



#SETUPE0

退出设置



#SETUPE1

启动设置

Code32 Pharmaceutical (PARAF)

Code 32 Pharmaceutical 是意大利药房使用的 Code 39 条码的一种形式。这种条码也被称为 PARAF。

Code 32 的输出格式为： * + A + 8 位数字 + 1 位校验 + *。



@C39E320

** 禁止



@C39E321

使能



只在使能识读 Code39 且无校验的情况下才能识读 Code 32 Pharmaceutical。



#SETUPE0

退出设置



#SETUPE1

启动设置

Codabar

恢复出厂默认



@CBADEF

** Codabar 出厂默认设置

使能/禁止识读



@CBAENA1

** 使能



@CBAENA0

禁止



若扫描器无法识别 Codabar 条码，请尝试读取“使能”设置码，然后再试一次。



#SETUPE0

退出设置



#SETUPE1

启动设置

设置读码长度

扫描器可以配置为仅识读长度在（包括）最小和最大长度之间的 Codabar 条码。



@CBAMIN

最小长度（默认值：2）



@CBAMAX

最大长度（默认值：60）



任何一维条码最大长度限制值不得超过 127，若最大长度小于最小长度，则为仅识读这两种长度的条码。若最大长度等于最小长度，则仅支持此长度。



#SETUPE0

退出设置



#SETUPE1

启动设置

校验

Codabar 条码数据中不强制包含校验字符，如果有校验字符，则一定是数据的最后 1 个字节。校验字符是除校验字符外所有数据计算得出的值，用以校验数据是否正确。

- ◇ 设置为“禁止”，则扫描器将正常传输所有条码数据。
- ◇ 设置为“使能，不传送校验字符”，则扫描器将根据条码最后 1 位数据进行校验，若校验通过则传输除最后一位校验字符外的正常数据，校验失败将不发送条码内容。
- ◇ 设置为“使能，传送校验字符”，则扫描器将根据条码最后 1 位数据进行校验，若校验通过则将校验字符作为正常数据最后 1 位一起传输，校验失败将不发送条码内容。



@CBACHK0

** 禁止



@CBACHK1

使能，不传送校验字符



@CBACHK2

使能，传送校验字符



设置为“使能，不传送校验字符”时，若数据长度扣除 1 字节的校验字符后小于最小读码长度限制，则读码将失败。例如：当前扫描器设置中 Codabar 最小读码长度为 4 字节，不传送校验字符，此时要读取总长 4 字节的 Codabar 将失败！



#SETUPE0

退出设置



#SETUPE1

启动设置

起始符与终止符

Codabar 条码数据前后各有一个字节数据作为起始符与终止符，起始符与终止符是“A”，“B”，“C”，“D”这四个字符中的一个，可以设置在读码成功后是否将起始符与终止符与条码数据一同传输。



@CBATSC0

** 不传送



@CBATSC1

传送

起始符与终止符格式



@CBASCF0

** ABCD/ABCD



@CBASCF1

ABCD/TN*E



@CBASCF2

abcd/abcd



@CBASCF3

abcd/tn*e



#SETUPE0

退出设置



#SETUPE1

启动设置

Code 93

恢复出厂默认



@C93DEF

** Code 93 出厂默认设置

使能/禁止识读



@C93ENA1

使能



@C93ENA0

** 禁止



若扫描器无法识别 Code 93 条码，请尝试读取“使能”设置码，然后再试一次。



#SETUPE0

退出设置



#SETUPE1

启动设置

设置读码长度

扫描器可以配置为仅识读长度在（包括）最小和最大长度之间的 Code 93 条码。



@C93MIN

最小长度（默认值：1）



@C93MAX

最大长度（默认值：48）



任何一维条码最大长度限制值不得超过 127，若最大长度小于最小长度，则为仅识读这两种长度的条码。若最大长度等于最小长度，则仅支持此长度。



限制扫描器只识读最小 8 字节，最大 12 字节的 Code 93 条码：

1. 读“启动设置”
2. 读”最小长度”
3. 读数据码“8”（见附录-数据码）
4. 读“保存”码（见附录-保存或取消）
5. 读“最大长度”
6. 读数据码“1”
7. 读数据码“2”
8. 读“保存”码
9. 读“退出设置”



#SETUPE0

退出设置



#SETUPE1

启动设置

校验

Code 93 条码数据中不强制包含校验字符，如果有校验字符，则一定是数据的最后 2 个字符。校验字符是除校验字符外所有数据计算得出的值，用以校验数据是否正确。

- ◇ 设置为“禁止”，则扫描器将正常传输所有条码数据。
- ◇ 设置为“使能，不传送校验字符”，则扫描器将根据条码最后 2 位数据进行校验，若校验通过则传输除最后一位校验字符外的正常数据，校验失败将不发送条码内容。
- ◇ 设置为“使能，传送校验字符”，则扫描器将根据条码最后 2 位数据进行校验，若校验通过则将校验字符作为正常数据最后 1 位一起传输，校验失败将不发送条码内容。



@C93CHK0

禁止



@C93CHK1

** 使能，不传送校验字符



@C93CHK2

使能，传送校验字符



设置为“使能，不传送校验字符”时，若数据长度扣除 2 字节的校验字符后小于最小读码长度限制，则读码将失败。

例如：当前扫描器设置中 Code 93 最小读码长度为 4 字节，不传送校验字符，此时要读取总长 4 字节的 Code 93 将失败！



#SETUPE0

退出设置



#SETUPE1

启动设置

China Post 25

恢复出厂默认



@CHPDEF

** China Post 25 出厂默认设置

使能/禁止识读



@CHPEN A1

使能



@CHPEN A0

** 禁止



若扫描器无法识别 China Post 25 条码，请尝试读取“使能”设置码，然后再试一次。



#SETUPE0

退出设置



#SETUPE1

启动设置

设置读码长度

扫描器可以配置为仅识读长度在（包括）最小和最大长度之间的 China Post 25 条码。



@CHPMIN

最小长度（默认值：1）



@CHPMAX

最大长度（默认值：48）



任何一维条码最大长度限制值不得超过 127，若最大长度小于最小长度，则为仅识读这两种长度的条码。若最大长度等于最小长度，则仅支持此长度。



限制扫描器只识读最小 8 字节，最大 12 字节的 China Post 25 条码：

1. 读“启动设置”
2. 读”最小长度”
3. 读数据码“8”（见附录-数据码）
4. 读“保存”码（见附录-保存或取消）
5. 读“最大长度”码
6. 读数据码“1”
7. 读数据码“2”
8. 读“保存”码
9. 读“退出设置”



#SETUPE0

退出设置



#SETUPE1

启动设置

校验

China Post 25 条码数据中不强制包含校验字符，如果有校验字符，则一定是数据的最后 1 个字符。校验字符是除校验字符外所有数据计算得出的值，用以校验数据是否正确。

- ◇ 设置为“禁止”，则扫描器将正常传输所有条码数据。
- ◇ 设置为“使能，不传送校验字符”，则扫描器将根据条码最后 1 位数据进行校验，若校验通过则传输除最后一位校验字符外的正常数据，校验失败将不发送条码内容。
- ◇ 设置为“使能，传送校验字符”，则扫描器将根据条码最后 1 位数据进行校验，若校验通过则将校验字符作为正常数据最后 1 位一起传输，校验失败将不发送条码内容。



@CHPCHK0

** 禁止



@CHPCHK1

使能，不传送校验字符



@CHPCHK2

使能，传送校验字符



设置为“使能，不传送校验字符”时，若数据长度扣除 1 字节的校验字符后小于最小读码长度限制，则读码将失败。

例如：当前扫描器设置中 China Post 25 最小读码长度为 4 字节，不传送校验字符，此时要读取总长 4 字节的 China Post 25 将失败！



#SETUPE0

退出设置



#SETUPE1

启动设置

GS1-128 (UCC/EAN-128)

恢复出厂默认



@GS1DEF

** GS1-128 出厂默认设置

使能/禁止识读



@GS1ENA1

**使能



@GS1ENA0

禁止



若扫描器无法识别 GS1-128 条码，请尝试读取“使能”设置码，然后再试一次。



#SETUPE0

退出设置



#SETUPE1

启动设置

设置读码长度

扫描器可以配置为仅识读长度在（包括）最小和最大长度之间的 GS1-128 条码。



@GS1MIN

最小长度（默认值：1）

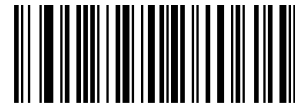

@GS1MAX

最大长度（默认值：48）



任何一维条码最大长度限制值不得超过 127，若最大长度小于最小长度，则为仅识读这两种长度的条码。若最大长度等于最小长度，则仅支持此长度。



限制扫描器只识读最小 8 字节，最大 12 字节的 GS1-128 条码：

1. 读“启动设置”
2. 读”最小长度”
3. 读数据码“8”（见附录-数据码）
4. 读“保存”码（见附录-保存或取消）
5. 读“最大长度”码
6. 读数据码“1”
7. 读数据码“2”
8. 读“保存”码
9. 读“退出设置”



#SETUPE0

退出设置



#SETUPE1

启动设置

GS1 Databar (RSS)

恢复出厂默认



@RSSDEF

**GS1 Databar 出厂默认设置

使能/禁止识读

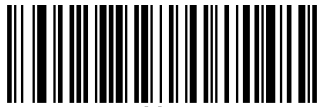

@RSSENA1

**使能



@RSSENA0

禁止



若扫描器无法识别 GS1 Databar 条码，请尝试读取“使能”设置码，然后再试一次。



#SETUPE0

退出设置



#SETUPE1

启动设置

AI (01) 字符发送设置

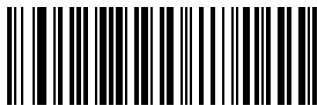

@RSSTA1

**传送



@RSSTA0

不传送



#SETUPE0

退出设置



#SETUPE1

启动设置

GS1 Composite (EAN UCC Composite)

恢复出厂默认



@CPTDEF

** GS1 Composite 出厂默认设置

使能/禁止识读

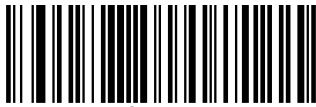

@CPTENA1

使能



@CPTENA0

**禁止

UPC/EAN 版本

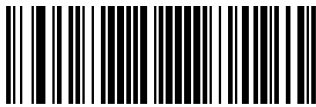

@CPTUPC1

使能



@CPTUPC0

**禁止



若扫描器无法识别 GS1 Composite 条码，请尝试读取“使能”设置码，然后再试一次。



#SETUPE0

退出设置



#SETUPE1

启动设置

Code 11

恢复出厂默认



@C11DEF

** Code 11 出厂默认设置

使能/禁止识读



@C11ENA1

使能



@C11ENA0

** 禁止



若扫描器无法识别 Code 11 条码，请尝试读取“使能”设置码，然后再试一次。



#SETUPE0

退出设置



#SETUPE1

启动设置

设置读码长度

扫描器可以配置为仅识读长度在（包括）最小和最大长度之间的 Code 11 条码。



@C11MIN

最小长度（默认值：4）



@C11MAX

最大长度（默认值：48）



任何一维条码最大长度限制值不得超过 127，若最大长度小于最小长度，则为仅识读这两种长度的条码。若最大长度等于最小长度，则仅支持此长度。



限制扫描器只识读最小 8 字节，最大 12 字节的 Code 11 条码：

1. 读“启动设置”
2. 读”最小长度”
3. 读数据码“8”（见附录-数据码）
4. 读“保存”码（见附录-保存或取消）
5. 读“最大长度”码
6. 读数据码“1”
7. 读数据码“2”
8. 读“保存”码
9. 读“退出设置”



#SETUPE0

退出设置



#SETUPE1

启动设置

校验

Code 11 条码数据中不强制包含校验字符，如果有校验字符，则可以是数据的最后 1 个或 2 个字符。校验字符是根据所有数据计算得出的值，用以校验数据是否正确。

因此，设置为“禁止”则扫描器将正常传输所有条码数据。



@C11CHK0

禁止



@C11CHK2

两位校验, MOD11/MOD11



@C11CHK4

MOD11 单校验(Len<=10),
MOD11/MOD11 双校验(Len>10)



@C11CHK1

** 一位校验, MOD11



@C11CHK3

两位校验, MOD11/MOD9



@C11CHK5

MOD11 单校验(Len<=10),
MOD11/MOD9 双校验(Len>10)



#SETUPE0

退出设置



#SETUPE1

启动设置

传送校验字符



@C11TCK0

不传送



@C11TCK1

** 传送



传送校验字符设置为“不传送”时，若数据扣除校验字符后长度小于最小读码长度，则读码将失败。

例如：当前扫描器设置中 Code 11 最小长度为 4 字节，不传送校验字符，此时要读取长度为 4 字节（长度包含了校验字符）的 Code11 将失败！



#SETUPE0

退出设置



#SETUPE1

启动设置

ISBN

恢复出厂默认



@ISBDEF

** ISBN 出厂默认设置

使能/禁止识读



@ISBENA1

使能



@ISBENA0

** 禁止



若扫描器无法识别 ISBN 条码，请尝试读取“使能”设置码，然后再试一次。



#SETUPE0

退出设置



#SETUPE1

启动设置

ISBN 格式



@ISBT101

** ISBN-10



@ISBT100

ISBN-13



#SETUPE0

退出设置



#SETUPE1

启动设置

ISSN

恢复出厂默认



@ISSDEF

** ISSN 出厂默认设置

使能/禁止识读



@ISSENA1

使能



@ISSENA0

** 禁止



若扫描器无法识别 ISSN 条码，请尝试读取“使能”设置码，然后再试一次。



#SETUPE0

退出设置



#SETUPE1

启动设置

Industrial 25

恢复出厂默认



@L25DEF

** Industrial 25 出厂默认设置

使能/禁止识读

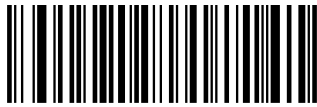

@L25ENA1

使能



@L25ENA0

** 禁止



若扫描器无法识别 Industrial 25 条码，请尝试读取“使能”设置码，然后再试一次。



#SETUPE0

退出设置



#SETUPE1

启动设置

设置读码长度

扫描器可以配置为仅识读长度在（包括）最小和最大长度之间的 Industrial 25 条码。

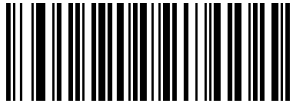

@L25MIN

最小长度（默认值：6）



@L25MAX

最大长度（默认值：48）



任何一维条码最大长度限制值不得超过 127，若最大长度小于最小长度，则为仅识读这两种长度的条码。若最大长度等于最小长度，则仅支持此长度。



限制扫描器只识读最小 8 字节，最大 12 字节的 Industrial 25 条码：

1. 读“启动设置”
2. 读”最小长度”
3. 读数据码“8”（见附录-数据码）
4. 读“保存”码（见附录-保存或取消）
5. 读“最大长度”码
6. 读数据码“1”
7. 读数据码“2”
8. 读“保存”码
9. 读“退出设置”



#SETUPE0

退出设置



#SETUPE1

启动设置

校验

Industrial 25 条码数据中不强制包含校验字符，如果有校验字符，则一定是数据的最后 1 个字节。校验字符是除校验字符外所有数据计算得出的值，用以校验数据是否正确。

- ◇ 设置为“禁止”，则扫描器将正常传输所有条码数据。
- ◇ 设置为“使能，不传送校验字符”，则扫描器将根据条码最后 1 位数据进行校验，若校验通过则传输除最后一位校验字符外的正常数据，校验失败将不发送条码内容。
- ◇ 设置为“使能，传送校验字符”，则扫描器将根据条码最后 1 位数据进行校验，若校验通过则将校验字符作为正常数据最后 1 位一起传输，校验失败将不发送条码内容。



@L25CHK0

** 禁止



@L25CHK1

使能，不传送校验字符



@L25CHK2

使能，传送校验字符



设置为不传送校验字符时，若数据长度扣除 1 字节的校验字符后小于最小读码长度限制，则读码将失败。例如：当前扫描器设置中 Industrial 25 最小读码长度为 4 字节，不传送校验字符，此时要读取总长 4 字节的 Industrial 25 将失败！



#SETUPE0

退出设置



#SETUPE1

启动设置

Standard 25

恢复出厂默认



@S25DEF

** Standard 25 出厂默认设置

使能/禁止识读



@S25ENA1

使能



@S25ENA0

** 禁止



若扫描器无法识别 Standard 25 条码，请尝试读取“使能”设置码，然后再试一次。



#SETUPE0

退出设置



#SETUPE1

启动设置

设置读码长度

扫描器可以配置为仅识读长度在（包括）最小和最大长度之间的 Standard 25 条码。

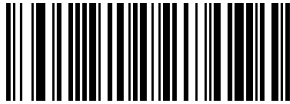

@S25MIN

最小长度（默认值：6）



@S25MAX

最大长度（默认值：48）



任何一维条码最大长度限制值不得超过 127，若最大长度小于最小长度，则为仅识读这两种长度的条码。若最大长度等于最小长度，则仅支持此长度。



限制扫描器只识读最小 8 字节，最大 12 字节的 Standard 25 条码：

1. 读“启动设置”
2. 读“最小长度”
3. 读数据码“8”（见附录-数据码）
4. 读“保存”码（见附录-保存或取消）
5. 读“最大长度”
6. 读数据码“1”
7. 读数据码“2”
8. 读“保存”码
9. 读“退出设置”



#SETUPE0

退出设置



#SETUPE1
启动设置

校验

Standard 25 条码数据中不强制包含校验字符，如果有校验字符，则一定是数据的最后 1 个字符。校验字符是除校验字符外所有数据计算得出的值，用以校验数据是否正确。

- ◇ 设置为“禁止”，则扫描器将正常传输所有条码数据。
- ◇ 设置为“使能，不传送校验字符”，则扫描器将根据条码最后 1 位数据进行校验，若校验通过则传输除最后一位校验字符外的正常数据，校验失败将不发送条码内容。
- ◇ 设置为“使能，传送校验字符”，则扫描器将根据条码最后 1 位数据进行校验，若校验通过则将校验字符作为正常数据最后 1 位一起传输，校验失败将不发送条码内容。



@S25CHK0
** 禁止



@S25CHK1
使能，不传送校验字符



@S25CHK2
使能，传送校验字符



设置为“使能，不传送校验字符”时，若数据长度扣除 1 字节的校验字符后小于最小读码长度限制，则读码将失败。

例如：当前扫描器设置中 Standard 25 最小读码长度为 4 字节，不传送校验字符，此时要读取总长 4 字节的 Standard 25 将失败！



#SETUPE0
退出设置



#SETUPE1

启动设置

Plessey

恢复出厂默认



@PLYDEF

** Plessey 出厂默认设置

使能/禁止识读



@PLYENA1

使能



@PLYENA0

** 禁止



若扫描器无法识别 Plessey 条码，请尝试读取“使能”设置码，然后再试一次。



#SETUPE0

退出设置



#SETUPE1

启动设置

设置读码长度

扫描器可以配置为仅识读长度在（包括）最小和最大长度之间的 Plessey 条码。



@PLYMIN

最小长度（默认值：4）



@PLYMAX

最大长度（默认值：48）



任何一维条码最大长度限制值不得超过 127，若最大长度小于最小长度，则为仅识读这两种长度的条码。若最大长度等于最小长度，则仅支持此长度。



限制扫描器只识读最小 8 字节，最大 12 字节的 Plessey 条码：

1. 读“启动设置”
2. 读”最小长度”
3. 读数据码“8”（见附录-数据码）
4. 读“保存”码（见附录-保存或取消）
5. 读“最大长度”
6. 读数据码“1”
7. 读数据码“2”
8. 读“保存”码
9. 读“退出设置”



#SETUPE0

退出设置



#SETUPE1

启动设置

校验

Plessey 条码数据中不强制包含校验字符，如果有校验字符，则一定是数据的最后 2 个字符。校验字符是除校验字符外所有数据计算得出的值，用以校验数据是否正确。

- ◇ 设置为“禁止”，则扫描器将正常传输所有条码数据。
- ◇ 设置为“使能，不传送校验字符”，则扫描器将根据条码最后 2 位数据进行校验，若校验通过则传输除最后一位校验字符外的正常数据，校验失败将不发送条码内容。
- ◇ 设置为“使能，传送校验字符”，则扫描器将根据条码最后 2 位数据进行校验，若校验通过则将校验字符作为正常数据最后 2 位一起传输，校验失败将不发送条码内容。



@PLYCHK0

** 禁止



@PLYCHK1

使能，不传送校验字符



@PLYCHK2

使能，传送校验字符



设置为“使能，不传送校验字符”时，若数据长度扣除 2 字节的校验字符后小于最小读码长度限制，则读码将失败。

例如：当前扫描器设置中 Plessey 最小读码长度为 4 字节，不传送校验字符，此时要读取总长 4 字节的 Plessey 将失败！



#SETUPE0

退出设置



#SETUPE1

启动设置

MSI Plessey

恢复出厂默认



@MSIDF

** MSI-Plessey 出厂默认设置

使能/禁止识读



@MSIENA1

使能



@MSIENAO

** 禁止



若扫描器无法识别 MSI-Plessey 条码，请尝试读取“使能”设置码，然后再试一次。



#SETUPE0

退出设置



#SETUPE1

启动设置

设置读码长度

扫描器可以配置为仅识读长度在（包括）最小和最大长度之间的 MSI-Plessey 条码。



@MSIMIN

最小长度（默认值：4）

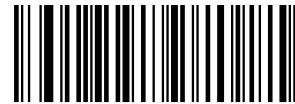

@MSIMAX

最大长度（默认值：48）



任何一维条码最大长度限制值不得超过 127，若最大长度小于最小长度，则为仅识读这两种长度的条码。若最大长度等于最小长度，则仅支持此长度。



限制扫描器只识读最小 8 字节，最大 12 字节的 MSI-Plessey 条码：

1. 读“启动设置”
2. 读”最小长度”
3. 读数据码“8”（见附录-数据码）
4. 读“保存”码（见附录-保存或取消）
5. 读“最大长度”码
6. 读数据码“1”
7. 读数据码“2”
8. 读“保存”码
9. 读“退出设置”



#SETUPE0

退出设置



#SETUPE1

启动设置

校验

MSI-Plessey 条码数据中不强制包含校验字符，如果有校验字符，则是数据的最后 1 个或 2 个字符。校验字符是除校验字符外所有数据计算得出的值，用以校验数据是否正确。设置为“禁止”则扫描器将正常传输所有条码数据。

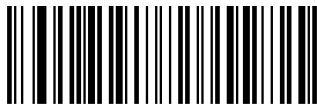

@MSICK0

禁止



@MSICK1

**一位校验，MOD10

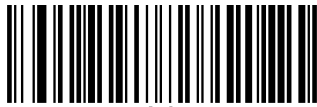

@MSICK2

两位校验，MOD10/MOD10

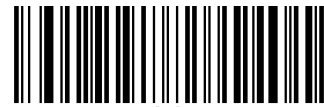

@MSICK3

两位校验，MOD10/MOD11



#SETUPE0

退出设置



#SETUPE1

启动设置

传送校验字符



@MSITCK1

**传送



@MSITCK0

不传送



设置为“使能，不传送校验字符”时，若数据长度扣除 2 字节的校验字符后小于最小读码长度限制，则读码将失败。

例如：当前扫描器设置中 MSI-Plessey 最小读码长度为 4 字节，不传送校验字符，此时要读取总长 4 字节的 MSI-Plessey 将失败！



#SETUPE0

退出设置



#SETUPE1

启动设置

AIM 128

恢复出厂默认



@AIMDEF

** AIM 128 出厂默认设置

使能/禁止识读



@AIMENA1

使能



@AIMENA0

** 禁止



若扫描器无法识别 AIM 128 条码，请尝试读取“使能”设置码，然后再试一次。



#SETUPE0

退出设置



#SETUPE1

启动设置

设置读码长度

扫描器可以配置为仅识读长度在（包括）最小和最大长度之间的 AIM 128 条码。



@AIMMIN

最小长度（默认值：1）

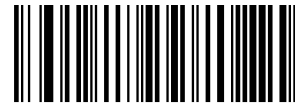

@AIMMAX

最大长度（默认值：48）



任何一维条码最大长度限制值不得超过 127，若最大长度小于最小长度，则为仅识读这两种长度的条码。若最大长度等于最小长度，则仅支持此长度。



限制扫描器只识读最小 8 字节，最大 12 字节的 AIM 128 条码：

1. 读“启动设置”
2. 读“最小长度”
3. 读数据码“8”（见附录-数据码）
4. 读“保存”（见附录-保存或取消）
5. 读“最大长度”
6. 读数据码“1”
7. 读数据码“2”
8. 读“保存”码
9. 读“退出设置”



#SETUPE0

退出设置



#SETUPE1

启动设置

ISBT 128

恢复出厂默认



@IBTDEF

** ISBT 128 出厂默认设置

使能/禁止识读



@IBTENA1

使能



@IBTENAO

** 禁止



若扫描器无法识别 ISBT 128 条码，请尝试读取“使能”设置码，然后再试一次。



#SETUPE0

退出设置



#SETUPE1

启动设置

Code 49

恢复出厂默认



@C49DEF

** Code 49 出厂默认设置

使能/禁止识读



@C49ENA1

使能



@C49ENA0

** 禁止



若扫描器无法识别 Code 49 条码，请尝试读取“使能”设置码，然后再试一次。



#SETUPE0

退出设置



#SETUPE1

启动设置

设置读码长度

扫描器可以配置为仅识读长度在（包括）最小和最大长度之间的 Code 49 条码。



@C49MIN

最小长度（默认值：1）



@C49MAX

最大长度（默认值：80）



任何一维条码最大长度限制值不得超过 127，若最大长度小于最小长度，则为仅识读这两种长度的条码。若最大长度等于最小长度，则仅支持此长度。



限制扫描器只识读最小 8 字节，最大 12 字节的 Code 49 条码：

1. 读“启动设置”
2. 读“最小长度”
3. 读数据码“8”（见附录-数据码）
4. 读“保存”（见附录-保存或取消）
5. 读“最大长度”
6. 读数据码“1”
7. 读数据码“2”
8. 读“保存”码
9. 读“退出设置”



#SETUPE0

退出设置



#SETUPE1

启动设置

COOP 25

恢复出厂默认



@COPDEF

** COOP 25 出厂默认设置

使能/禁止识读



@COPENA1

使能

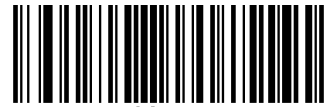

@COPENA0

** 禁止

Code 16K

恢复出厂默认



@16KDEF

** Code 16K 出厂默认设置



#SETUPE0

退出设置



#SETUPE1

启动设置

使能/禁止识读



@16KENA1

使能



@16KENA0

** 禁止



若扫描器无法识别 Code 16K 条码，请尝试读取“使能”设置码，然后再试一次。



#SETUPE0

退出设置



#SETUPE1

启动设置

设置读码长度

扫描器可以配置为仅识读长度在（包括）最小和最大长度之间的 Code 16K 条码。



@16KMIN

最小长度（默认值：1）



@16KMAX

最大长度（默认值：80）



任何一维条码最大长度限制值不得超过 127，若最大长度小于最小长度，则为仅识读这两种长度的条码。若最大长度等于最小长度，则仅支持此长度。



限制扫描器只识读最小 8 字节，最大 12 字节的 Code 16K 条码：

1. 读“启动设置”
2. 读“最小长度”
3. 读数据码“8”（见附录-数据码）
4. 读“保存”（见附录-保存或取消）
5. 读“最大长度”
6. 读数据码“1”
7. 读数据码“2”
8. 读“保存”码
9. 读“退出设置”



#SETUPE0

退出设置



#SETUPE1

启动设置

PDF417

恢复出厂默认



@PDFDEF

** PDF417 出厂默认设置

使能/禁止识读



@PDFENA1

** 使能



@PDFENA0

禁止



若扫描器无法识别 PDF417 条码，请尝试读取“使能”设置码，然后再试一次。



#SETUPE0

退出设置



#SETUPE1

启动设置

设置读码长度

扫描器可以配置为仅识读长度在（包括）最小和最大长度之间的 PDF417 条码。



@PDFMIN

最小长度（默认值：1）

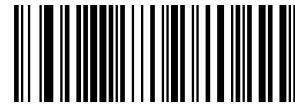

@PDFMAX

最大长度（默认值：2710）



任何二维条码最大长度限制值不得超过 65535 字节，且最大长度限制值不得小于最小长度限制值。

如果你希望只读某一个固定长度的 PDF417 条码，那么可以将最小长度限制值设置为与最大长度限制值相等。



限制扫描器只识读最小 8 字节，最大 12 字节的 PDF417 条码：

1. 读“启动设置”
2. 读”最小长度”
3. 读数据码“8”（见附录-数据码）
4. 读“保存”码（见附录-保存或取消）
5. 读“最大长度”码
6. 读数据码“1”
7. 读数据码“2”
8. 读“保存”码
9. 读“退出设置”



#SETUPE0

退出设置



#SETUPE1

启动设置

PDF417 双码

PDF417 双码：两个上下或左右排列的 PDF417 条码。双码的方向必须一致，差异尽量小，距离尽量近。

双码设置分成以下三种设置模式。

- ◇ 仅读单个 PDF417 码：任何时候设备最多一次只读取一幅码图中的一个 PDF417 条码；
- ◇ 仅读双 PDF417 码：任何时候设备在一幅码图中必须检测到 PDF417 双码，并两个码都解码成功才发送解码信息；
- ◇ 可读单双 PDF417 码：在一幅码图中当设备检测到 PDF417 双码并解双码成功时，则发送双码解码信息，否则对该图作仅读单码处理。

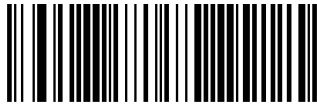

@PDFDOU0

** 仅读单个 PDF417 码

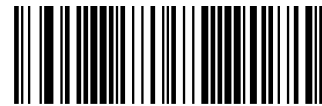

@PDFDOU1

仅读双 PDF417 码



@PDFDOU2

可读单双 PDF417 码



#SETUPE0

退出设置



#SETUPE1

启动设置

PDF417 反相

PDF417 有正、反相条码之分。

- ◇ 正相条码：浅色底，深色条的条码。
- ◇ 反相条码：深色底，浅色条的条码。



@PDFINV0

** 只识别正相条码



@PDFINV1

只识别反相条码



@PDFINV2

正反相条码都识别

字符编码方式



@PDFENC0

** 默认



@PDFENC1

UTF-8



#SETUPE0

退出设置



#SETUPE1

启动设置

ECI 输出



@PDFECI0

禁止



@PDFECI1

** 使能



#SETUPE0

退出设置



#SETUPE1

启动设置

Micro PDF417

恢复出厂默认



@MPDDEF

** Mirco PDF417 出厂默认设置

使能/禁止识读



@MPDENA1

使能



@MPDENA0

** 禁止



若扫描器无法识别 Micro PDF417 条码，请尝试读取“使能”设置码，然后再试一次。



#SETUPE0

退出设置



#SETUPE1

启动设置

设置读码长度

扫描器可以配置为仅识读长度在（包括）最小和最大长度之间的 Micro PDF417 条码。

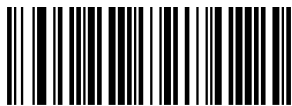

@MPDMIN

最小长度（默认值：1）

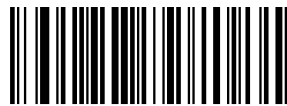

@MPDMAX

最大长度（默认值：366）



任何二维条码最大长度限制值不得超过 65535 字节，且最大长度限制值不得小于最小长度限制值。

如果你希望只读某一个固定长度的 Micro PDF417 条码，那么可以将最小长度限制值设置为与最大长度限制值相等。



限制扫描器只识读最小 8 字节，最大 12 字节的 PDF417 条码：

1. 读“启动设置”
2. 读”最小长度”
3. 读数据码“8”（见附录-数据码）
4. 读“保存”（见附录-保存或取消）
5. 读“最大长度”
6. 读数据码“1”
7. 读数据码“2”
8. 读“保存”码
9. 读“退出设置”



#SETUPE0

退出设置



#SETUPE1

启动设置

QR Code

恢复出厂默认



@QRCDEF

** QR 出厂默认设置

使能/禁止识读



@QRCENA1

** 使能



@QRCENA0

禁止



若扫描器无法识别 QR Code 条码，请尝试读取“使能”设置码，然后再试一次。



#SETUPE0

退出设置



#SETUPE1

启动设置

设置读码长度

扫描器可以配置为仅识读长度在（包括）最小和最大长度之间的 QR Code 条码。



@QRCMIN

最小长度（默认值：1）



@QRMAX

最大长度（默认值：7089）



任何二维条码最大长度限制值不得超过 65535 字节，且最大长度限制值不得小于最小长度限制值。

如果你希望只读某一个固定长度的 QR Code 条码，那么可以将最小长度限制值设置为与最大长度限制值相等。



限制扫描器只识读最小 8 字节，最大 12 字节的 QR Code 条码：

1. 读“启动设置”
2. 读”最小长度”
3. 读数据码“8”（见附录-数据码）
4. 读“保存”（见附录-保存或取消）
5. 读“最大长度”
6. 读数据码“1”
7. 读数据码“2”
8. 读“保存”码
9. 读“退出设置”



#SETUPE0

退出设置



#SETUPE1

启动设置

QR 双码

QR 双码：两个上下或左右排列的 QR 条码。双码的方向要一致，差异尽量小，距离尽量近。

双码设置有三个设置模式：

- ◇ 仅读单个 QR 码：任何时候设备一次只读取一个 QR 条码。
- ◇ 仅读双 QR 码：任何时候设备必须检测到 QR 双码，并两个码都解码成功后才发送解码信息。发送顺序为从上到下或从左到右。
- ◇ 可读单双 QR 码：读码时先检测 QR 双码是否存在，若存在并解码成功则按照双码来发送，否则将做为单码处理。



@QRCDU0

** 仅读单个 QR 码



@QRCDU1

仅读双 QR 码



@QRCDU2

可读单双 QR 码



#SETUPE0

退出设置



#SETUPE1

启动设置

QR 反相

QR 有正、反相条码之分。

- ◇ 正相条码：浅色底，深色条的条码。
- ◇ 反相条码：深色底，浅色条的条码。



@QRCINV0

** 只识别正相条码



@QRCINV1

只识别反相条码



@QRCINV2

正反相条码都识别

字符编码方式



@QRCENC0

** 默认



@QRCENC1

UTF-8



#SETUPE0

退出设置



#SETUPE1

启动设置

ECI 输出



@QRCEC10

禁止



@QRCEC11

** 使能



#SETUPE0

退出设置



#SETUPE1

启动设置

Micro QR Code

恢复出厂默认



@MQRDEF

** Micro QR 出厂默认设置

使能/禁止识读



@MQRENA1

** 使能



@MQRENA0

禁止



若扫描器无法识别 Micro QR Code 条码，请尝试读取“使能”设置码，然后再试一次。



#SETUPE0

退出设置



#SETUPE1

启动设置

设置读码长度

扫描器可以配置为仅识读长度在（包括）最小和最大长度之间的 Micro QR Code 条码。



@MQRMIN

最小长度（默认值：1）



@MQRMAX

最大长度（默认值：35）



任何二维条码最大长度限制值不得超过 65535 字节，且最大长度限制值不得小于最小长度限制值。

如果你希望只读某一个固定长度的 Micro QR Code 条码，那么可以将最小长度限制值设置为与最大长度限制值相等。



限制扫描器只识读最小 8 字节，最大 12 字节的 Micro QR Code 条码：

1. 读“启动设置”
2. 读”最小长度”
3. 读数据码“8”（见附录-数据码）
4. 读“保存”（见附录-保存或取消）
5. 读“最大长度”
6. 读数据码“1”
7. 读数据码“2”
8. 读“保存”码
9. 读“退出设置”



#SETUPE0

退出设置



#SETUPE1

启动设置

Aztec

恢复出厂默认



@AZTDEF

** Aztec Code 出厂默认设置

使能/禁止识读



@AZTENA1

使能



@AZTENA0

** 禁止



若扫描器无法识别 Aztec Code 条码，请尝试读取“使能”设置码，然后再试一次。



#SETUPE0

退出设置



#SETUPE1

启动设置

设置读码长度

扫描器可以配置为仅识读长度在（包括）最小和最大长度之间的 Aztec 条码。



@AZTMIN

最小长度（默认值：1）

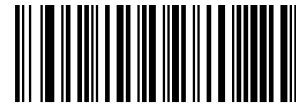

@AZTMAX

最大长度（默认值：3832）



任何二维条码最大长度限制值不得超过 65535 字节，且最大长度限制值不得小于最小长度限制值。

如果你希望只读某一个固定长度的 Aztec Code 条码，那么可以将最小长度限制值设置为与最大长度限制值相等。



限制扫描器只识读最小 8 字节，最大 12 字节的 Aztec Code 条码：

1. 读“启动设置”
2. 读”最小长度”
3. 读数据码“8”（见附录-数据码）
4. 读“保存”（见附录-保存或取消）
5. 读“最大长度”
6. 读数据码“1”
7. 读数据码“2”
8. 读“保存”
9. 读“退出设置”



#SETUPE0

退出设置



#SETUPE1

启动设置

多码同图处理设置

多码同图处理共有三种模式可供设置。

- ◇ 只读单个码：不进行多码同图处理，即只处理单个 Aztec 码
- ◇ 只读固定数量的条码：只进行固定条码个数的多码同图处理
- ◇ 综合识读：多码同图混合处理，即先进行固定条码个数的多码同图处理，处理失败则只处理单个 Aztec 码。

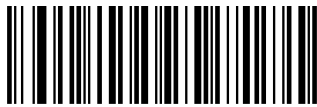

@AZTMOD1

** 只读单个码



@AZTMOD3

综合识读



@AZTMOD2

只读固定数量的条码



#SETUPE0

退出设置



#SETUPE1

启动设置

多码同图条码个数

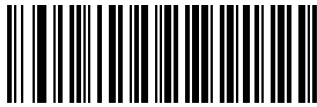

@AZTMUL1

** 1 个

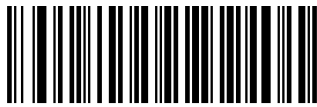

@AZTMUL3

3 个



@AZTMUL5

5 个



@AZTMUL7

7 个



@AZTMUL2

2 个



@AZTMUL4

4 个



@AZTMUL6

6 个



@AZTMUL8

8 个



#SETUPE0

退出设置



#SETUPE1

启动设置

字符编码方式



@AZTENC0

** 默认



@AZTENC1

UTF-8

ECI 输出



@AZTEC0

禁止



@AZTEC1

** 使能



#SETUPE0

退出设置



#SETUPE1

启动设置

Data Matrix

恢复出厂默认



@DMCDEF

** Data Matrix 出厂默认设置

使能/禁止识读



@DMCENA1

** 使能



@DMCENA0

禁止



若扫描器无法识别 Data Matrix 条码，请尝试读取“使能”设置码，然后再试一次。



#SETUPE0

退出设置



#SETUPE1

启动设置

设置读码长度

扫描器可以配置为仅识读长度在（包括）最小和最大长度之间的 Data Matrix 条码。



@DMCMIN

最小长度（默认值：1）



@DMCMAX

最大长度（默认值：3116）



任何二维条码最大长度限制值不得超过 65535 字节，且最大长度限制值不得小于最小长度限制值。

如果你希望只读某一个固定长度的 Data Matrix 条码，那么可以将最小长度限制值设置为与最大长度限制值相等。



限制扫描器只识读最小 8 字节，最大 12 字节的 Data Matrix 条码：

1. 读“启动设置”
2. 读”最小长度”
3. 读数据码“8”（见附录-数据码）
4. 读“保存”（见附录-保存或取消）
5. 读“最大长度”
6. 读数据码“1”
7. 读数据码“2”
8. 读“保存”
9. 读“退出设置”



#SETUPE0

退出设置



#SETUPE1

启动设置

Data Matrix 双码

Data Matrix 双码：两个上下或左右排列的 Data Matrix 条码。双码的方向要一致，差异尽量小，距离尽量近。双码设置分成以下三种设置模式。

- ◇ 仅读单个 Data Matrix 码：任何时候设备一次只读取一个 Data Matrix 条码。
- ◇ 仅读双 Data Matrix 码：任何时候设备必须检测到 Data Matrix 双码，并两个码都解码成功后才发送解码信息。发送顺序为从上到下或从左到右。
- ◇ 可读单双 Data Matrix 码：读码时先检测 Data Matrix 双码是否存在，若存在并解码成功则按照双码来发送，否则将做为单码处理。



@DMCDOU0

** 仅读单个 Data Matrix 码



@DMCDOU1

仅读双 Data Matrix 码



@DMCDOU2

可读单双 Data Matrix 码



#SETUPE0

退出设置



#SETUPE1

启动设置

矩形码

矩形码，此处特指指长方形的 Data Matrix 条码。

Data Matrix 条码有两种格式：

- ◇ 长宽模块数一致的正方形码：10*10，12*12...144*144。
- ◇ 长宽模块数不一致的矩形码：6*16，6*14...14*22。



@DMCREC1

** 使能



@DMCREC0

禁止

Data Matrix 反相

Data Matrix 有正、反相条码之分。

- ◇ 正相条码：浅色底，深色条的条码。
- ◇ 反相条码：深色底，浅色条的条码。



@DMCINV0

** 只识别正相条码



@DMCINV1

只识别反相条码



@DMCINV2

正反相条码都识别



#SETUPE0

退出设置



#SETUPE1

启动设置

字符编码方式



@DMCENC0

** 默认



@DMCENC1

UTF-8

ECI 输出



@DMCEC10

禁止



@DMCEC11

** 使能



#SETUPE0

退出设置



#SETUPE1

启动设置

Maxicode

恢复出厂默认



@MXCDEF

** Maxicode 出厂默认设置

使能/禁止识读



@MXCENA1

使能



@MXCENA0

** 禁止



因此，若扫描器无法识别 Maxicode 条码，请尝试读取“使能”设置码，然后再试一次。



#SETUPE0

退出设置



#SETUPE1

启动设置

设置读码长度

扫描器可以配置为仅识读长度在（包括）最小和最大长度之间的 Maxicode 条码。



@MXCMIN

最小长度（默认值：1）



@MXCMAX

最大长度（默认值：150）



任何二维条码最大长度限制值不得超过 65535 字节，且最大长度限制值不得小于最小长度限制值。

如果你希望只读某一个固定长度的 Maxicode 条码，那么可以将最小长度限制值设置为与最大长度限制值相等。



限制扫描器只识读最小 8 字节，最大 12 字节的 Maxicode 条码：

1. 读“启动设置”
2. 读”最小长度”
3. 读数据码“8”（见附录-数据码）
4. 读“保存”（见附录-保存或取消）
5. 读“最大长度”
6. 读数据码“1”
7. 读数据码“2”
8. 读“保存”
9. 读“退出设置”



#SETUPE0

退出设置



#SETUPE1
启动设置

汉信码 (Chinese Sensible Code)

恢复出厂默认



@CSCDEF
** 汉信码出厂默认设置

使能/禁止识读



@CSCENA1
使能



@CSCENA0
** 禁止



因此，若扫描器无法识别汉信码，请尝试读取“使能”设置码，然后再试一次。



#SETUPE0
退出设置



#SETUPE1

启动设置

设置读码长度

扫描器可以配置为仅识读长度在（包括）最小和最大长度之间的汉信码。



@CSCMIN

最小长度（默认值：1）



@CSCMAX

最大长度（默认值：7827）



任何二维条码最大长度限制值不得超过 65535 字节，且最大长度限制值不得小于最小长度限制值。

如果你希望只读某一个固定长度的汉信码，那么可以将最小长度限制值设置为与最大长度限制值相等。



限制扫描器只识读最小 8 字节，最大 12 字节的汉信码条码：

1. 读“启动设置”
2. 读”最小长度”
3. 读数据码“8”（见附录-数据码）
4. 读“保存”（见附录-保存或取消）
5. 读“最大长度”
6. 读数据码“1”
7. 读数据码“2”
8. 读“保存”
9. 读“退出设置”



#SETUPE0

退出设置



#SETUPE1

启动设置

汉信码双码

汉信码双码：两个上下或左右排列的汉信码。双码的方向必须一致，差异尽量小，距离尽量近。

双码设置分成以下三种设置模式。

- ◇ 仅读单个汉信码：任何时候设备一次只读取一个汉信码。
- ◇ 仅读双汉信码：任何时候设备在一幅码图中必须检测到汉信码双码，并且两个码都解码成功才发送解码信息。
- ◇ 可读单双汉信码：在一幅图中当设备检测到汉信码双码并解码双码成功时，则发送双码解码信息，否则对该图仅作为单码处理。



@CSCDOU0

** 仅读单个汉信码



@CSCDOU1

仅读双汉信码



@CSCDOU2

可读单双汉信码



#SETUPE0

退出设置



#SETUPE1

启动设置

汉信码反相

汉信码有正、反相条码之分。

- ◇ 正相条码：浅色底，深色条的条码。
- ◇ 反相条码：深色底，浅色条的条码。



@CSCINV0

** 只识别正相条码



@CSCINV1

只识别反相条码



@CSCINV2

正反相条码都识别



#SETUPE0

退出设置



#SETUPE1

启动设置

GM Code

恢复出厂默认



@GMCDEF

** GM 出厂默认设置

使能/禁止识读



@GMCENA1

使能



@GMCENA0

** 禁止



因此，若扫描器无法识别 GM Code，请尝试读取“使能”设置码，然后再试一次。



#SETUPE0

退出设置



#SETUPE1

启动设置

设置读码长度

扫描器可以配置为仅识读长度在（包括）最小和最大长度之间的 GM 码。



@GMCMIN

最小长度（默认值：1）

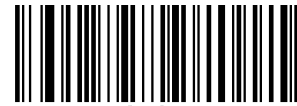

@GMCMAX

最大长度（默认值：2751）



任何二维条码最大长度限制值不得超过 65535 字节，且最大长度限制值不得小于最小长度限制值。

如果你希望只读某一个固定长度的 GM Code 那么可以将最小长度限制值设置为与最大长度限制值相等。



限制扫描器只识读最小 8 字节，最大 12 字节的 GM Code:

1. 读“启动设置”
2. 读”最小长度”
3. 读数据码“8”（见附录-数据码）
4. 读“保存”（见附录-保存或取消）
5. 读“最大长度”
6. 读数据码“1”
7. 读数据码“2”
8. 读“保存”
9. 读“退出设置”



#SETUPE0

退出设置



#SETUPE1

启动设置

Code One

恢复出厂默认



@ONEDEF

** Code One 出厂默认设置

使能/禁止识读



@ONEENA1

使能



@ONEENA0

** 禁止



因此，若扫描器无法识别 Code One 码，请尝试读取“使能”设置码，然后再试一次。



#SETUPE0

退出设置



#SETUPE1

启动设置

设置读码长度

扫描器可以配置为仅识读长度在（包括）最小和最大长度之间的 Code One 码。



@ONEMIN

最小长度（默认值：1）



@ONEMAX

最大长度（默认值：3550）



任何二维条码最大长度限制值不得超过 65535 字节，且最大长度限制值不得小于最小长度限制值。

如果你希望只读某一个固定长度的 Code One 那么可以将最小长度限制值设置为与最大长度限制值相等。



限制扫描器只识读最小 8 字节，最大 12 字节的 Code One 码：

1. 读“启动设置”
2. 读”最小长度”
3. 读数据码“8”（见附录-数据码）
4. 读“保存”（见附录-保存或取消）
5. 读“最大长度”
6. 读数据码“1”
7. 读数据码“2”
8. 读“保存”
9. 读“退出设置”



#SETUPE0

退出设置



#SETUPE1

启动设置

USPS Postnet

恢复出厂默认



@PNTDEF

** USPS postnet 出厂默认设置

使能/禁止识读



@PNTENA1

使能



@PNTENA0

** 禁止



#SETUPE0

退出设置



#SETUPE1

启动设置

传送校验字符

USPS Postnet 条码数据中包含校验字符，校验字符是数据的最后 1 个字符。校验字符是除校验字符外所有数据计算得出的值，用以校验数据是否正确。

- ◇ 设置为“不传送”，则扫描器将正常传输所有条码数据。
- ◇ 设置为“传送”，则扫描器将正常传输所有条码数据，并将最后一位校验字符一起传输。



@PNTCHK1

不传送



@PNTCHK2

** 传送



#SETUPE0

退出设置



#SETUPE1

启动设置

USPS Intelligent Mail

恢复出厂默认



@ILGDEF

** USPS Intelligent Mail 出厂默认设置

使能/禁止识读 USPS Intelligent Mail



@ILGENA1

使能



@ILGENA0

** 禁止



#SETUPE0

退出设置



#SETUPE1

启动设置

Royal Mail

恢复出厂默认



@ROYDEF

** Royal Mail 出厂默认设置

使能/禁止识读



@ROYENA1

使能



@ROYENA0

** 禁止



#SETUPE0

退出设置



#SETUPE1

启动设置

USPS Planet

恢复出厂默认

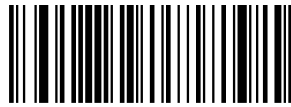

@PLADEF

** USPS Planet 出厂默认设置

使能/禁止识读



@PLAENA1

使能



@PLAENA0

** 禁止



#SETUPE0

退出设置



#SETUPE1

启动设置

校验

USPS Planet 条码数据中包含校验字符，校验字符是数据的最后 1 个字符。校验字符是除校验字符外所有数据计算得出的值，用以校验数据是否正确。

- ◇ 设置为“不传送”，则扫描器将正常传输所有条码数据，不传送校验字符。
- ◇ 设置为“传送”，则扫描器将正常传输所有条码数据，并将最后一位校验字符一起传送。

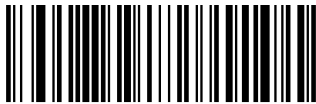

@PLACHK1

不传送



@PLACHK2

** 传送



#SETUPE0

退出设置



#SETUPE1

启动设置

KIX Post

恢复出厂默认



@KIXDEF

** KIX Post 出厂默认设置

使能/禁止识读



@KIXENA1

使能



@KIXENA0

** 禁止



#SETUPE0

退出设置



#SETUPE1

启动设置

Australian Postal

恢复出厂默认



@APLDEF

** Australian Postal 出厂默认设置

使能/禁止识读



@APLENA1

使能



@APLENA0

** 禁止



#SETUPE0

退出设置



#SETUPE1

启动设置

Japan Post

恢复出厂默认

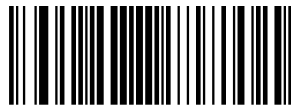

@JPPDEF

** Japan Post 出厂默认设置

使能/禁止识读



@JPPENA1

使能



@JPPENA0

** 禁止



#SETUPE0

退出设置



#SETUPE1

启动设置

Specific OCR-B

恢复出厂默认



@SOBDEF

** Specific OCR-B 出厂默认设置

使能/禁止识读



@SOBENA1

使能



@SOBENA0

** 禁止



#SETUPE0

退出设置



#SETUPE1

启动设置

Passport OCR

恢复出厂默认



@PASDEF

** Passport OCR 出厂默认设置

使能/禁止识读



@PASENA1

使能



@PASENA0

** 禁止



#SETUPE0

退出设置



#SETUPE1

启动设置

第七章 数据格式编辑

简介

您可以使用数据格式编辑功能更改扫描器的输出数据。例如，您可以使用数据格式编辑功能在条码数据的特定位置插入字符。

通常，当您扫描条形码时，会自动输出。但是创建数据格式时，必须使用“发送”命令（发送命令）才能让数据格式编辑功能输出数据。

一共可以设置四组数据格式，分别是数据格式 0，数据格式 1，数据格式 2，数据格式 3，可按实际需要四组数据格式分别进行设置。设置之后才能正确使用。数据格式包括数据格式的应用范围（如条码类型、条码长度）以及数据编辑命令。当识读的条码与使用的数据格式不匹配时，扫描器发出错误提示音（如果已开启了“数据格式不匹配错误提示音”）。

在进行数据格式编辑时，每条数据格式配置的长度最大为 **512** 字节。

数据格式编辑功能默认是关闭的，用户在使用前需要开启此功能。可以通过两种方式添加数据格式：一是通过 EasySet 软件进行配置，二是通过识读设置码。

用户在改变数据格式设置后，识读“出厂默认数据格式”设置码可清除所有格式并恢复默认设置。



@DFMDEF

** 出厂默认数据格式

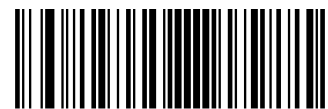

#SETUPE0

退出设置



#SETUPE1

启动设置

开启/关闭数据格式编辑

通过以下设置实现对数据格式编辑功能的关闭或开启。

◇ 关闭数据格式编辑

关闭数据格式编辑功能。

◇ 开启数据格式编辑，要求匹配，保留前后缀

开启数据格式编辑功能。与数据格式规则匹配的条码，按照数据格式要求输出，是否添加前后缀取决于前后缀的设置；与数据格式规则不匹配的条码不输出，扫描器发出错误提示音（如果已开启了“数据格式不匹配错误提示音”）。

◇ 开启数据格式编辑，要求匹配，丢弃前后缀

开启数据格式编辑功能。与数据格式规则匹配的条码，按照数据格式要求输出，不添加前后缀（忽略前后缀的设置）；与数据格式规则不匹配的条码不输出，扫描器发出错误提示音（如果已开启了“数据格式不匹配错误提示音”）。

◇ 开启数据格式编辑，不要求匹配，保留前后缀

开启数据格式编辑功能。与数据格式规则匹配的条码按照数据格式要求输出，是否添加前后缀取决于前后缀的设置；与数据格式规则不匹配的条码按原始信息输出，是否添加前后缀取决于前后缀的设置。

◇ 开启数据格式编辑，不要求匹配，丢弃前后缀

开启数据格式编辑功能。与数据格式规则匹配的条码按照数据格式要求输出，不添加前后缀（忽略前后缀的设置）；与数据格式规则不匹配的条码按原始信息输出，是否添加前后缀取决于前后缀的设置。



#SETUPE0

退出设置



#SETUPE1

启动设置



@DFMENA0

** 关闭数据格式编辑



@DFMENA1

开启数据格式编辑，要求匹配，保留前后缀



@DFMENA2

开启数据格式编辑，要求匹配，丢弃前后缀



@DFMENA3

开启数据格式编辑，不要求匹配，保留前后缀



@DFMENA4

开启数据格式编辑，不要求匹配，丢弃前后缀



#SETUPE0

退出设置



#SETUPE1

启动设置

添加数据格式

步骤 1: 识读“启动设置”。

步骤 2: 识读“添加数据格式”。



@DFMADD

添加数据格式

步骤 3: 选择数据格式

识读[数据码](#)“0”或“1”或“2”或“3”，它们分别代表选择数据格式 0~3。

步骤 4: 依次识读[数据码](#)“6” “9” “9” “9”。

步骤 5: 选择条码序号

数据格式仅对指定类型的条码起作用。参考附录-[条码序号对照表](#)。条码序号由 3 个数据位组成。若设置数据格式对所有条码类型均有效，则设置条码序号为 999。例如只针对 EAN-13 做处理，则识读[数据码](#)“005”。

步骤 6: 设置条码数据长度

数据格式仅对指定长度的条码起作用。数据长度由 4 个数据位组成。例如设置条码数据长度为 32，则识读[数据码](#)“0032”。若设置数据格式对所有数据长度的条码均有效，则设置条码长度为 9999。

步骤 7: 设置数据格式编辑命令

扫描数据码来设置所需的数据编辑命令。例如，数据编辑命令为 F141，则识读[数据码](#)“F141”。详细命令请参考[数据格式编辑命令](#)。

步骤 8: 识读“[保存](#)”设置码。



#SETUPE0

退出设置



#SETUPE1

启动设置

Example

添加数据格式 0，该数据格式仅适用于数据长度为 10 字节的 Code 128，发送条码数据并在其末尾添加字符“A”，设置步骤如下：

1. 读“启动设置”
2. 读“添加数据格式”
3. 添加数据格式 0，读[数据码](#)“0”
4. 读[数据码](#)“6”“9”“9”“9”
5. Code 128 条码序号 002，读[数据码](#)“0”“0”“2”
6. 条码长度为 10 字节，读[数据码](#)“0”“0”“1”“0”
7. 发送所有数据后发送“A”，对应的数据格式编译命令为 F141，读[数据码](#)“F”“1”“4”“1”
8. 读“[保存](#)”
9. 读“退出设置”



#SETUPE0

退出设置



#SETUPE1

启动设置

清除数据格式

清除数据格式配置有两种方法，一种是识读“清除所有数据格式”设置码，将所有数据格式全部清除；另一种是先识读“清除一组数据格式”设置码，再识读需要清除的那组数据格式的编号的[数据码](#)，再读取[“保存”](#)设置码，清除 4 组数据编辑格式配置中的一组。例如要清除“数据格式 2”，先识读“清除一组数据格式”设置码，再识读数据码“2”，最后识读“保存”。



@DFMCAL

清除所有数据格式



@DFMCLR

清除一组数据格式



#SETUPE0

退出设置



#SETUPE1

启动设置

选择数据格式

开启数据格式编辑功能以后，可以选择要使用哪一组数据格式，通过以下的四条设置码选择使用不同的数据格式。默认：数据格式 0。



@DFMUSE0

** 数据格式 0



@DFMUSE1

数据格式 1



@DFMUSE2

数据格式 2



@DFMUSE3

数据格式 3



#SETUPE0

退出设置



#SETUPE1
启动设置

单次使用数据格式

单次使用数据格式是指只对设置之后识读的一个条码起作用，之后使用的数据格式将恢复到原先的数据格式。可以通过以下设置码选择单次使用的数据格式。例如，已经设置扫描器选择数据格式 3，但又希望在识读某个条码时使用数据格式 1，这种情况下就需在识读那个条码前扫描“单次使用数据格式 1”设置码。



@DFMSIN0
单次使用数据格式 0



@DFMSIN1
单次使用数据格式 1



@DFMSIN2
单次使用数据格式 2



@DFMSIN3
单次使用数据格式 3

数据格式不匹配错误提示音

如果开启了数据格式不匹配提示音，则在识读不符合数据格式要求的条码时，扫描器会发出错误提示音。



@DFMTON0
关闭



@DFMTON1
** 开启



#SETUPE0
退出设置



#SETUPE1

启动设置

查询数据格式

- ◇ 查询当前的数据格式

获取当前配置的数据格式 0 到数据格式 3 的配置内容。

- ◇ 查询出厂默认的数据格式

获取出厂配置的数据格式 0 到数据格式 3 的配置内容。

查询到的所有数据格式配置内容格式如下：

Data Format 0:xxxx;

Data Format 1:xxxx;

Data Format 2:xxxx;

Data Format 3:xxxx;



@DFMQCU

查询当前的数据格式



@DFMQFA

查询出厂默认的数据格式



#SETUPE0

退出设置



#SETUPE1

启动设置

数据格式编辑命令

使用数据格式编辑器就如同在输入数据字符串中移动虚拟光标。下列命令既可用于移动光标至不同位置，也可用于选择、替换、将数据插入最终输出等。命令中所涉及的十六进制值参考附录的《[ASCII 码表](#)》。

初始光标位置：指向未经过数据格式编辑处理的原始条码信息的第一个字节。



1234567890ABCDEFGHIJ

如以上条码，初始光标位置在“1”的左侧。

发送命令

F1 发送全部字符

命令格式=F1xx (xx: 待插入字符的十六进制值)

输出光标右侧的全部字符，然后输出字符 xx。

F2 发送若干个字符

命令格式=F2nxx (nn: 00-99, 发送的字符长度; xx: 待插入字符的十六进制值)

输出光标右侧的 nn 个字符，然后输出字符 xx。

F2 示例：发送若干个字符



1234567890ABCDEFGHIJ

发送上述条码内容的前 10 个字符，再发送一个回车。命令字符串：**F2100D**

F2: “发送若干个字符” 命令

10: 发送的字符长度(从当前光标位置开始输出)

0D: 回车的十六进制值



#SETUPE0

退出设置



#SETUPE1

启动设置

输出结果：1234567890<CR>

F3 发送某字符前的所有字符

命令格式=F3ssxx (ss: 某字符的十六进制值; xx: 待插入字符的十六进制值)

输出当前光标右侧至字符 ss 左侧之间的所有字符 (不包括字符 ss), 其后输出字符 xx。光标向右移至字符 ss 的左侧。

F3 示例: 发送某字符前的所有字符且在末尾添加一个字符



1234567890ABCDEFGHIJ

发送上述条码内容中“D”之前 (不包括 D) 的所有字符, 再发送一个回车。

命令字符串: **F3440D**

F3: “发送某字符前的所有字符” 命令

44: D 的十六进制值

0D: 回车的十六进制值

输出结果: 1234567890ABC<CR>

B9 发送某字符串前的所有字符

命令格式=B9nnnns...s (nnnn: 字符串 s...s 的长度; s...s: 可被匹配的字符串)

输出当前光标右侧至字符串 s...s 左侧之间的所有字符 (不包括字符串 s...s)。光标向右移至字符串 s...s 的左侧。

B9 示例: 发送某定义字符串前的所有字符



1234567890ABCDEFGHIJ

发送上述条码内容中“AB”之前 (不包括 AB) 的所有字符。

命令字符串: **B900024142**



#SETUPE0

退出设置



#SETUPE1

启动设置

B9: “发送某字符串前的所有字符” 命令

0002: 字符串的长度 (2 个字符)

41: A 的十六进制值

42: B 的十六进制值

输出结果: **1234567890**

E9 发送末尾若干字符前所有字符

命令格式=E9nn (nn: 00-99, 不输出的末尾字符的长度)

输出当前光标右侧至末尾 nn 个字符前 (左侧) 的所有字符。光标移至最后一个发送字符的右侧 (即末尾 nn 个字符的左侧)。

F4 多次发送一个字符

命令格式=F4xxnn (xx: 待插入字符的十六进制值; nn: 00-99, 字符输出的次数)

nn 次输出字符 xx, 光标位置不变。



#SETUPE0

退出设置



#SETUPE1

启动设置

E9 和 F4 示例：发送末尾若干字符前所有字符，再发送两个 Tab



1234567890ABCDEFGHIJ

发送上述条码内容末 9 位字符前的所有字符，再发送两个 tab。

命令字符串：**E909F40902**

E9: “发送末尾若干字符前所有字符” 命令

08: 不输出的末尾字符的长度

F4: “多次插入一个字符” 命令

09: Horizontal tab 的十六进制值

02: 发送 Tab 的次数

输出结果：**1234567890A<tab><tab>**

B3 插入码制名称

在输出信息中插入码制名称，不移动光标。

B4 插入条码长度

在输出信息中插入条码长度，不移动光标。条码长度以数字形式输出，且不包括前置零。

B3 和 B4 示例：插入码制名称和长度



1234567890ABCDEFGHIJ

发送上述条码的码制名称、长度和条码数据，间隔符使用空格，最后发送一个回车。

命令字符串：**B3F42001B4F42001F10D**

B3: “插入码制名称” 命令



#SETUPE0

退出设置



#SETUPE1

启动设置

F4: “多次插入一个字符” 命令

20: 空格的十六进制值

01: 发送空格的次数

B4: “插入条码长度” 命令

F4: “多次插入一个字符” 命令

20: 空格的十六进制值

01: 发送空格的次数

F1: “发送全部字符” 命令

0D: 回车的十六进制值

输出结果: **Code 128 20 1234567890ABCDEFGHIJ<CR>**

移动命令

F5 向右移动光标若干个字符

命令格式=F5nn (nn: 00-99, 光标向右移动的字符数)

向右移动光标 nn 个字符。

F5 示例: 向右移动光标并发送条码数据



1234567890ABCDEFGHIJ

上述条码中, 向右移动光标 3 个字符, 发送光标右侧的所有条码数据, 最后发送一个回车。

命令字符串: **F503F10D**

F5: “向右移动光标若干个字符” 命令

03: 光标向右移动的字符数

F1: “发送全部字符” 命令



#SETUPE0

退出设置



#SETUPE1

启动设置

0D: 回车的十六进制值

输出结果: **4567890ABCDEFGHIJ<CR>**

F6 向左移动光标若干个字符

命令格式=F6nn (nn: 00-99, 光标往左移动的字符数)

向左移动光标 nn 个字符。

F7 移动光标至起始位置

命令格式=F7

移动光标至输入信息的首字符的左侧。

EA 移动光标至末尾位置

命令格式=EA

移动光标至输入信息的末尾字符的左侧。

搜索命令

F8 向右搜索字符

命令格式=F8xx (xx: 待查找字符的十六进制值)

在输入信息中从当前光标位置开始向右搜索字符 xx, 光标移动到该字符的左侧。

F8 示例: 发送条码信息中某个字符及其后数据



1234567890ABCDEFGHIJ

在上述条码信息中搜索字母“D”, 发送字母“D”及其后数据, 最后发送一个回车。

命令字符串: **F844F10D**



#SETUPE0

退出设置



#SETUPE1

启动设置

F8: “向右搜索字符” 命令

44: “D” 的十六进制值

F1: “发送全部字符” 命令

0D: 回车的十六进制值

输出结果: **DEFGHIJ<CR>**

F9 向左搜索字符

命令格式=F9xx (xx: 待查找字符的十六进制值)

在输入信息中从当前光标位置向左搜索字符 xx, 光标移动到该字符的左侧。

B0 向右搜索字符串

命令格式=B0nnnnS (nnnn: 0000-9999, 待查找字符串的长度; S: 字符串中所有字符的十六进制值)

在输入信息中从当前光标位置向右搜索字符串 S, 光标移动该字符串的左侧。例如, B0000454657374 表示向右搜索首次出现的字符串 “Test”。

B0 示例: 发送条码信息中某字符串及其后数据



1234567890ABCDEFGHIJ

在上述条码信息中搜索 “FGH”, 发送 “FGH” 及其后数据, 最后发送一个回车。

命令字符串: **B00003464748F10D**

B0: “向前搜索字符串” 命令

0003: 字符串的长度 (3 个字符)

46: “F” 的十六进制值

47: “G” 的十六进制值

48: “H” 的十六进制值

F1: “发送全部字符” 命令



#SETUPE0

退出设置



#SETUPE1

启动设置

0D: 回车的十六进制值

输出结果: **FGHIJ<CR>**

B1 向左搜索字符串

命令格式=B1nnnnS (nnnn: 0000-9999, 待查找字符串的长度; S: 字符串中所有字符的十六进制值)

在输入信息中从当前光标位置向左搜索字符串 S, 光标移动到该字符串的左侧。例如, B1000454657374 表示向左搜索首次出现的字符串 “Test”。

E6 向右搜索不匹配字符

命令格式=E6xx (xx: 待查找的不匹配字符的十六进制值)

在输入信息中从当前光标位置向右搜索首个出现的与 xx 不匹配的字符, 光标移动到该字符的左侧。

E6 示例: 删除条码信息中的前置零



0000123abc

上述条码信息中带前置零, 要求发送前置零后面的条码数据。向右搜索首个非零字符, 发送该字符及其后数据, 最后发送一个回车。

命令字符串: **E630F10D**

E6: “向右搜索不匹配字符” 命令

30: “0” 的十六进制值

F1: “发送全部字符” 命令

0D: 回车的十六进制值

输出结果: **123abc<CR>**

E7 往左搜索不匹配字符

命令格式=E7xx (xx: 待查找的不匹配字符的十六进制值)

在输入信息中从当前光标位置向左搜索首个出现的与 xx 不匹配的字符, 光标移动到该字符的左侧。



#SETUPE0

退出设置



#SETUPE1

启动设置

其他命令

FB 阻止输出字符

命令格式=FBnnxxyy..zz (nn: 阻止输出的同一字符的数量; xxyy..zz: 阻止输出字符的十六进制值)

从当前光标右侧开始, 阻止输出字符(最多可达 15 个不同字符), 光标的移动由其他命令决定。

FB 示例: 删除条码信息中的空格等字符



12 34_5*6 78

上述条码信息中带空格、下划线和“*”，要求删除这 3 种字符后发送其余数据。

命令字符串: **FB03205F2AF10D**

FB: “阻止输出字符”命令

03: 阻止 3 种字符

20: 空格的十六进制值

5F: “_”的十六进制值

2A: “*”的十六进制值

F1: “发送全部字符”命令

0D: 回车的十六进制值

输出结果: **12345678<CR>**

E4 替换字符

命令格式=E4nnxx₁xx₂yy₁yy₂...zz₁zz₂ (nn: 被替换字符数+替换字符数; xx₁: 被替换字符的十六进制值, xx₂: 替换字符的十六进制值, 以此类推)

从当前光标右侧开始, 替换输出字符(最多可达 15 个字符), 不移动光标。

E4 示例: 将条码信息中的零替换成回车



#SETUPE0

退出设置



#SETUPE1

启动设置



12304560780AB

当条码中含有主机应用不需要的字符时，可使用 E4 命令将不需要的字符替换成别的字符。此示例要求将条码中的零替换成回车。

命令字符串：**E402300DF10D**

E4: “替换字符”命令

02: 被替换字符数+替换字符数（0 替换成 CR，总计 2 个字符）

30: “0”的十六进制值

0D: 回车的十六进制值（用回车替换 0）

F1: “发送全部字符”命令

0D: 回车的十六进制值

输出结果：**123**

456

78

AB<CR>

BA 替换字符串多次

命令格式=BAnnNN₁SS₁NN₂SS₂（nn: 替换次数，nn=00 表示替换全部 SS₁；NN₁: 被替换字符串的长度；SS₁: 被替换字符串的十六进制值；NN₂: 新字符串的长度；SS₂: 新字符串的十六进制值）

从当前光标右侧开始，替换过程不移动光标。仅遍历原始信息一次，不做反复查找替换；字符串出现次数不足，不报错。NN₁>0, NN₂>=0。

BA 示例：将条码信息中的 23 替换成 XYZ



1234Abc23R0123U



#SETUPE0

退出设置

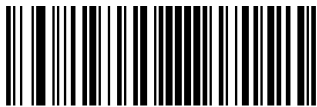

#SETUPE1

启动设置

命令字符串：**BA020232330358595AF100**

BA: “替换字符串多次”命令

02: 替换次数

02: 字符串“23”长度

3233: 字符串“23”的十六进制值

03: 字符串“XYZ”长度(如果设为 00 则其后不加字符串)

58595A: 字符串“XYZ”的十六进制值

F1: “发送全部字符”命令

00: 空字符的十六进制值

输出结果：**1XYZ4AbcXYZR0123U**

EF 字符间延时，用于 USB 键盘的通讯模式

命令格式=EFnnnn (nnnn 表示延时时长为 5ms 的 nnnn 倍，用十进制表示)

在字符间插入一段延时，延时长度为 5ms 的倍数，最大可到 4995ms。最多可插入 255 段延时。

EF 示例：在条码的第 5 个字符和第 7 个字符后插入延时



1234567890ABCDEFGHIJ

命令字符串：**F20500EF0200F20200EF0200F100**

F2: “发送若干个字符”命令

05: 发送的字符长度(从当前光标位置开始输出)

00: NUL 的十六进制

EF: “延时”命令

0200: 延时长度为 5ms 的 200 倍，即 1s

F2: “发送若干个字符”命令



#SETUPE0

退出设置



#SETUPE1

启动设置

02: 发送的字符长度(从当前光标右侧开始输出)

00: NUL 的十六进制

EF: “延时”命令

0200: 延时长度为 5ms 的 200 倍, 即 1s

输出结果: 12345{1s 延时}67{1s 延时}890ABCDEFGHJIJ

B5 插入按键, 用于 USB 键盘的通讯模式

命令格式: B5nnssxx (nn: 插入的按键总数 (不包括控制键); ss: 控制键序号, 为十六进制数; xx: 表示按键序号, 为十六进制数)

按键编号参考附录-[键盘按键序号](#)中的 104 键和 105 键键盘布局, 控制键编号见下表:

控制键	
无控制键	00
左 Shift	01
右 Shift	02
左 Alt	04
右 Alt	08
左 Control	10
右 Control	20

B5 示例: 美国英语 104 键盘布局模式, 在条码的起始位置插入 aBc



12345678

命令串字符: **B503001F01320030F100**

B5: “插入按键”命令

03: 插入的按键个数

00: 无控制键

1F: “a” 按键序号



#SETUPE0

退出设置



#SETUPE1

启动设置

01: 左 Shift 控制键序号

32: “b” 按键序号

00: 无控制键

30: “c” 按键序号

F1: 发送全部字符

00: Nul 的十六进制数

输出结果: **aBc12345678**



#SETUPE0

退出设置



#SETUPE1

启动设置

第八章 前后缀设置

简介

扫描器解码成功后，获得一串数据，这串数据可以是数字，英文，符号等等，对于二维码还可以是汉字，这串数据就是条码所包含的数据信息。在实际应用中，我们可能不仅仅需要条码的数据信息，或者说条码所包含的数据信息不能满足您的需要。如您可能希望知道获得的这串数据信息是来自于哪一种类型的条码，或者想知道条码信息是在哪一天扫描的，或者您希望在扫描完一个条码后，记录条码的文本可以自动换行回车，而这些可能不包含在条码的数据信息中。

在制码时增加这些内容，势必增加条码长度且灵活性不够，不是提倡的做法。此时我们想到，人为的在条码的数据信息前面或者后面增加一些内容，而且这些增加的内容，可以根据需求实时改变，可以选择增加或者屏蔽，这就是条码数据信息的前后缀，增加前后缀的方法，即满足了需求又无需修改条码信息的内容。



条码处理的步骤：

1. 数据格式编辑
2. 添加前后缀
3. 数据打包
4. 添加结束符后缀

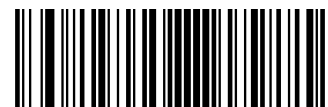

#SETUPE0

退出设置



#SETUPE1

启动设置

综合设置

所有前后缀

- ◇ 若设置为“禁止”，则解码后的信息中只有条码的数据信息，没有前后缀。
- ◇ 若设置为“使能”，则将在解码信息前后增加“CodeID 前缀”，“AIM 前缀”，“自定义前缀”，“自定义后缀”，“结束符后缀”。



@APSENA0

** 禁止所有前后缀



@APSENA1

使能所有前后缀

前缀顺序



@PRESEQ0

** Code ID + 自定义前缀+AIM ID



@PRESEQ1

自定义前缀+Code ID+AIM ID



#SETUPE0

退出设置



#SETUPE1

启动设置

自定义前缀

自定义前缀在解码信息之前添加用户自定义的字符串。例如，允许添加自定义前缀并设置前缀为字符串“AB”，识读数据为“123”的条码后，扫描器在“123”字符串前添加“AB”字符串，主机端接收到“AB123”。



@CPRENA0

** 禁止



@CPRENA1

使能

修改自定义前缀

自定义首先读取“修改自定义前缀”，然后按顺序读取要设置的前缀字符串中每个字节的 16 进制值，最后读取“保存设置”完成自定义前缀的设置。注意：自定义前缀字符串总长度不得超过 10 个字符，字符取值范围为 0x00~0xFF。



@CPRSET

修改自定义前缀

E
xample

设置自定义前缀为“CODE”（16 进制值为 0x43/0x4F/0x44/0x45）：

1. 读“启动设置”
2. 读“修改自定义前缀”码
3. 读以下数据码：“4”“3”“4”“F”“4”“4”“4”“5”
4. 读“保存”码
5. 读“退出设置”

这样设置完成后，只要自定义前缀设置为“使能”，则读取任何条码，扫描器都将在数据前添加自定义前缀字符串“CODE”。



#SETUPE0

退出设置



#SETUPE1

启动设置

AIM ID 前缀

AIM 是 Automatic Identification Manufacturers（自动识别制造商协会）的简称，AIM ID 为各种标准条码分别定义了识别代号，具体定义见下表。扫描器在解码后可以将此识别代号添加在条码数据前，即 AIM 前缀。前缀格式：“J”+AIM 前缀+数字“0”，如 Code 128 的 AIM ID 前缀为“JC0”。



@AIDENA0

** 禁止



@AIDENA1

使能



用户不可自定义 AIM ID。



#SETUPE0

退出设置



#SETUPE1

启动设置

Code ID 前缀

除了 AIM 前缀可用于识别不同的条码类型外，用户也可以使用 Code ID 前缀来标识条码类型。与 AIM 前缀不同，每种条码类型所对应的 Code ID 前缀是可以自定义的。所有条码的 CodeID 为 1 个或 2 个字符，并且必须为字母，不能设为数字，不可见字符，或标点符号等。



@CIDENA0

** 禁止



@CIDENA1

使能

默认 Code ID



@CIDDEF

恢复默认 Code ID 设置



#SETUPE0

退出设置



#SETUPE1

启动设置

修改 Code ID

修改 Code ID 和恢复 Code ID 出厂设置的方法请参考下列示例。

E *xample*

修改 PDF417 的 CodeID 为“p”（16 进制值为 0x70）：

1. 读“启动设置”
2. 读“PDF417”
3. 读数据码“7”，“0”（见附录-数据码）
4. 读“保存”（见附录-保存或取消）
5. 读“退出设置”

恢复包括 PDF417 在内的所有条码的 Code ID 为默认值：

1. 读“启动设置”
2. 读“恢复默认 Code ID 设置”
3. 读“退出设置”



#SETUPE0

退出设置



#SETUPE1

启动设置

修改一维条码 Code ID



@CID002

Code 128



@CID004

EAN-8



@CID006

UPC-E



@CID008

Interleaved 2 of 5



@CID003

GS1-128 (UCC/EAN-128)



@CID005

EAN-13



@CID007

UPC-A



@CID009

ITF-14



#SETUPE0

退出设置



#SETUPE1

启动设置



@CID010

ITF-6



@CID013

Code 39



@CID017

Code 93



@CID020

AIM 128



@CID011

Matrix 2 of 5



@CID015

Codabar



@CID019

China Post 25



#SETUPE0

退出设置



#SETUPE1

启动设置



@CID022

Coop25



@CID023

ISSN



@CID025

Industrial 25



@CID027

Plessey



@CID021

ISBT 128



@CID024

ISBN



@CID026

Standard 25



@CID028

Code 11



#SETUPE0

退出设置



#SETUPE1

启动设置



@CID029

MSI Plessy



@CID031

GS1 Databar (RSS)



@CID133

Code 16K



@CID030

GS1 Composite



@CID132

Code 49



#SETUPE0

退出设置



#SETUPE1

启动设置

修改二维条码 Code ID



@CID032

PDF417



@CID033

QR



@CID034

Aztec



@CID035

Data Matrix



@CID036

Maxicode



@CID039

汉信码



@CID041

GM



@CID042

Micro PDF417



#SETUPE0

退出设置



#SETUPE1

启动设置



@CID043

Micro QR



@CID048

Code One



#SETUPE0

退出设置



#SETUPE1

启动设置

修改邮政码 Code ID



@CID096

USPS Postnet



@CID097

USPS Intelligent Mail



@CID098

Royal Mail



@CID099

USPS Planet



@CID100

KIX Post



@CID101

Australian Postal



@CID102

Japan Post



#SETUPE0

退出设置



#SETUPE1

启动设置

自定义后缀

自定义后缀就是在解码信息后添加用户自定义的字符串。

例如，允许添加自定义后缀并设置后缀为字符串“AB”，识读数据为“123”的条码后，扫描器在“123”字符串后添加“AB”字符串，主机端接收到“123AB”。

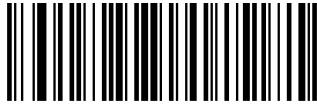

@CSUENA0

** 禁止



@CSUENA1

使能



#SETUPE0

退出设置



#SETUPE1

启动设置

修改自定义后缀

首先读取“修改自定义后缀”，然后按顺序读取要设置的后缀字符串中每个字节的 16 进制值，最后读取“保存设置”完成自定义后缀的设置。注意：自定义后缀字符串总长度不得超过 10 个字符。



@CSUSET

修改自定义后缀

E
xample

设置自定义后缀为“CODE”（16 进制值为 0x43/0x4F/0x44/0x45）：

1. 读“启动设置”
2. 读“修改自定义后缀”设置码
3. 读以下数据码：“4” “3” “4” “F” “4” “4” “4” “5”
4. 读“保存”设置码
5. 读“退出设置”

这样设置完成后，只要自定义后缀设置为“使能”，则读取任何条码，扫描器都将在数据后添加自定义后缀字符串“CODE”。



#SETUPE0

退出设置



#SETUPE1

启动设置

数据打包

对于一些应用，对数据完整性、可靠性等有高要求，可使用对数据打包后输出的方式，通过内容格式的检查 and 校验的手段确保完整而可靠的数据传输。

使用打包格式的数据传输，需要主机上的软件对打包格式进行解析。



@PACKAG0

** 禁止数据打包



@PACKAG1

使能数据打包，格式一



@PACKAG2

使能数据打包，格式二



#SETUPE0

退出设置



#SETUPE1

启动设置

打包格式

格式一: [STX + ATTR + LEN] + [AL_TYPE + DATA] + [LRC]

- ◇ STX: 0x02
- ◇ ATTR: 0x00
- ◇ LEN: DATA 数据的长度, 使用两个字节表示, 高位字节在前, 取值范围为 0~65535
- ◇ AL_TYPE: 0x36
- ◇ DATA: 数据信息内容
- ◇ LRC: 校验字符
- ◇ LRC: 校验字符

LRC 校验字符的算法: $0xFF \wedge LEN \wedge AL_TYPE \wedge DATA$ (^表示 算术异或操作), 所有数据按字节单位进行异或运算。即 0xFF 与 LEN 的第一个字节进行异或得到一个字节数据再与 LEN 的第二个字节进行异或, 一次重复异或操作, 直到全部数据异或完, 最后获得的一个字节数据就是校验字符。

格式二为: [STX + ATTR + LEN] + [AL_TYPE] + [Symbology_ID + DATA] + [LRC]

- ◇ STX: 0x02
- ◇ ATTR: 0x00
- ◇ LEN: Symbology ID + DATA 数据的长度, 使用两个字节表示, 高位字节在前, 取值范围为 0~65535
- ◇ AL_TYPE: 0x3B
- ◇ Symbology_ID: 条码序号, 1 个字节 (条码序列号参考附录“条码序列号对照表”)
- ◇ DATA: 数据信息内容
- ◇ LRC: 校验字符

LRC: 校验字符。LRC 校验字符的算法: $0xFF \wedge LEN \wedge AL_TYPE \wedge Symbology_ID \wedge DATA$ (^表示 算术异或操作), 所有数据按字节单位进行异或运算。即 0xFF 与 LEN 的第一个字节进行异或得到一个字节数据再与 LEN 的第二个字节进行异或, 一次重复异或操作, 直到全部数据异或完, 最后获得的一个字节数据就是校验字符。



#SETUPE0

退出设置



#SETUPE1
启动设置

结束符后缀

结束符后缀用于标志一段完整数据信息的结束。结束符后缀独立存在，不会参与任何其他形式的数据格式化；结束符后缀一定是一段数据发送时最后的内容，其后不会再有任何追加数据。



@TSUENA0
** 禁止



@TSUENA1
使能

修改结束符后缀

首先读取“修改结束符后缀”，然后按顺序读取要设置的后缀字符串中每个字节的 16 进制值，最后读取“保存设置”完成结束符后缀的设置。注意：结束符后缀字符串总长度不得超过 2 个字符。



@TSUSET
修改结束符后缀



@TSUSET0D
修改结束符后缀为<CR> (0x0D)



@TSUSET0D0A
修改结束符后缀为<CR> <LF> (0x0D, 0x0A)



#SETUPE0
退出设置



#SETUPE1

启动设置

第九章 批处理设置

简介

在识读设备需要进行多项设置时，逐个设置可能很繁琐，这时候我们可以把需要设置的所有信息存成一个条码信息，设备读取该条码后就可以完成多项设置。

以下为批处理设置准则：

1. 批处理命令中每条命令的格式为命令+参数。
2. 命令用分号结束，注意各条命令间不能有空格。
3. 将此命令在制码软件中制作为任意扫描器支持的条码即可，推荐用二维码。

例如：开启照明灯（命令：ILLSCN1）、感应模式读码（命令：SCNMOD2）、一次读码超时时间 2 秒（命令：ORTSET2000）、禁止识读 Interleaved 2 of 5 码的命令码（命令：I25ENA0），则批处理的命令内容如下（@表示指令需要存储）：

@ILLSCN1;SCNMOD2;ORTSET2000;I25ENA0;

需要设置时读取“启动批处理设置”，再读取制作好的批处理码可完成设置。



@BATCHS

启动批处理设置

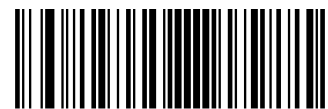

#SETUPE0

退出设置



#SETUPE1

启动设置

生成批处理指令

一条批处理命令可以包含很多条单独命令。每条单独命令由分号隔开。

命令结构：命令（+设置信息）

一共有 3 种设置命令形式

1、设置语法 1：命令

这一形式的命令最多，就是不要借助数据码，一次设置就可以完成的设置命令。

例如：

设置波特率为 38400bps 的命令为@232BAD6

设置自动读码的命令为@SCNMOD2

2、设置语法 2：命令+数字

这一形式的命令用于设置一些参数的值，这些参数包括：条码读码最大最小长度设置、一次读码超时设置、相同读码延迟设置、灵敏度设置等。

例如：

设置一次读码延迟的时间为 3000 毫秒的命令为：@ORTSET3000

设置解码成功声音持续时间为 100 毫秒的命令为：@GRBDUR100

3、设置语法 3：命令+十六进制数

这一形式的命令可用于设置自定义前缀、自定义后缀、结束符后缀、CodeID 等。

注意：命令中每两个十六进制字符表示一个要设置的字符。

例如：

设置自定义前缀为”J”的命令为：@CPRSET4A

设置 Code128 的 CodeID 为 “j” 的命令为：@CID0026A



#SETUPE0

退出设置



#SETUPE1

启动设置

制作批处理条码

批处理条码可以采用任何扫描器支持且已使能的码制，建议采用二维条码。

例如，需要设置并保存：照明灯开启，感应模式读码，修改一次读码超时时间为 2 秒，禁止识读 Interleaved 2 of 5 条码。

指令为：“@ILLSCN1;SCNMOD2;ORTSET2000;I25ENA0;”。

制作数据为“@ILLSCN1;SCNMOD2;ORTSET2000;I25ENA0”的 PDF417 码如下：

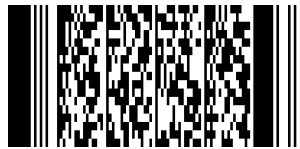

#SETUPE0

退出设置



#SETUPE1

启动设置

使用批处理条码

按如下步骤依次识读设置码和批处理条码：

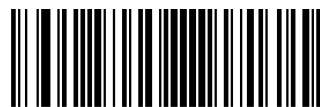

@SETUPE1

启动设置



@BATCHS

启动批处理设置



批处理设置码

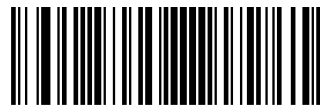

@SETUPE0

退出设置



#SETUPE0

退出设置

附录

数据码

读取数据码完成后务必读取“保存”以保存数据码设置。

0~9





@DIGIT6

6



@DIGIT7

7



@DIGIT8

8



@DIGIT9

9

A~F



保存或取消

读完数据码后要读取保存码才能将读取到的数据保存下来。如果在读取数据码时出错，除了重新设置外，您还可以取消读取错误的码。

如读取某个设置码，并依次读取数据“1”，“2”，“3”，此时若读取“取消前一次读的一位数据”，将取消最后读的数字“3”，若读取“取消前面读的一串数据”将取消读取到的数据“123”，若读取“取消当前设置”将连设置码一起取消，但此时设备还处于启动设置状态。



@DIGSAV

保存



@DIGCAN

取消当前设置



@DIGDEL

取消前一次读的一位数据



@DIGDAL

取消前面读的一串数据

默认设置表

参数名称	默认设置	备注
系统设置		
设置码功能	关闭	
发送设置码信息	不发送	
照明灯	开启	
照明灯选择	红灯	
瞄准灯	开启	
解码成功 LED 灯	开启	
解码成功 LED 灯持续时间	短 (20 毫秒)	
开机提示音	开启	
解码成功声音	开启	
解码成功声音持续时间	中 (80 毫秒)	
解码成功声音频率	中 (2730HZ)	
解码成功声音音量	大	
识读模式	电平触发模式	
一次读码超时	3000 毫秒	0-3600000 毫秒
图像稳定超时 (感应模式)	200 毫秒	0-3000 毫秒
重读延迟	关闭	
重读延迟时间	1500 毫秒	1-3600000 毫秒
解码超时	800 毫秒	1-3600000 毫秒
括号环绕 GS1 应用程序标识符 (GS1 AIs)	关闭	
感应灵敏度	中 (11)	
串行触发指令	禁止	
识读偏好	普通	
禁止/允许读码	允许读码	
解码中心区域	全区域解码	
图像翻转	正常图像	
曝光参数限定	关闭	
最大曝光时间	14000	
最小曝光时间	50	
增益参数限定	关闭	
最大增益	49	
最小增益	1	
智能支架模式	开启	

传送读码未成功信息	禁止	
修改未读码成功信息	NG	
通讯接口	USB CDC 串口	
RS-232 通讯设置		
波特率	9600	
奇偶校验	无校验	
数据位传输	8 位	
停止位	1 位	
硬件自动流控	关闭	
USB 通讯设置		
国家键盘布局	美国英语	USB 键盘
未知字符提示音	关闭	USB 键盘
键盘仿真输入字符	关闭	USB 键盘
Code Page	Code Page 1252 (拉丁, 西欧)	USB 键盘
Unicode 输出	关闭	USB 键盘
前导“0”	开启	USB 键盘
控制字符输出	关闭	USB 键盘
按键延迟	无延迟	USB 键盘
大小写锁定设置	关闭	USB 键盘
大小写转换	不转换	USB 键盘
模拟数字小键盘		USB 键盘
数字字符采用数字小键盘	关闭	USB 键盘
字符 ‘+’, ‘-’, ‘*’, ‘/’ 采用数字小键盘	关闭	USB 键盘
快速模式	关闭	USB 键盘
轮询速度	4 毫秒	USB 键盘
PS/2 键盘通讯设置		
PS/2 从线连接键盘	开启	
条码参数设置		
反相条码识读	禁止	
Code 128		
使能/禁止识读	使能	
最大长度	48	
最小长度	1	
传送校验字符	不传送	
EAN-8		

使能/禁止识读	使能	
传送校验字符	传送	
2 位扩展码	不识读 2 位扩展码	
5 位扩展码	不识读 5 位扩展码	
必须附加扩展码	不要求	
转换为 EAN-13	不转换	
内容扩展	不转换	
EAN-13		
使能/禁止识读	使能	
传送校验字符	传送	
2 位扩展码	不识读 2 位扩展码	
5 位扩展码	不识读 5 位扩展码	
必须附加扩展码	不要求	
EAN-13 以 290 起始必须有扩展码	关闭	
EAN-13 以 378/379 起始必须有扩展码	关闭	
EAN-13 以 414/419 起始必须有扩展码	关闭	
EAN-13 以 434/439 起始必须有扩展码	关闭	
EAN-13 以 977 起始必须有扩展码	关闭	
EAN-13 以 978 起始必须有扩展码	关闭	
EAN-13 以 979 起始必须有扩展码	关闭	
UPC-E		
使能/禁止识读	使能	
传送校验字符	传送	
2 位扩展码	不识读 2 位扩展码	
5 位扩展码	不识读 5 位扩展码	
必须附加扩展码	不要求	
传送前导字符	传送系统字符	
转换为 UPC-A	不转换为 UPC-A	
UPC-A		
使能/禁止识读	使能	
传送校验字符	传送	
2 位扩展码	不识读 2 位扩展码	
5 位扩展码	不识读 5 位扩展码	
必须附加扩展码	不要求	
传送前导字符	不传送前导字符	
Coupon		

UPC-A/EAN-13 附带 Coupon 扩展码	关闭	
Coupon GS1 DataBar 输出	关闭	
Interleaved 2 of 5		
使能/禁止识读	使能	
最大长度	80	
最小长度	6	最小不能少于 4
校验	禁止	
Febraban	禁止	
Febraban 条码每个字符输出延时	禁止	
Febraban 条码每个字符输出延时时间设置	70 毫秒	
字符扩展后的 Febraban 条码每 12 字符输出延时	禁止	
字符扩展后的 Febraban 条码每 12 字符输出延时时间设置	500 毫秒	
ITF-14		
使能/禁止识读	禁止	
ITF-6		
使能/禁止识读	禁止	
Matrix 2 of 5		
使能/禁止识读	使能	
最大长度	80	
最小长度	4	最小不能少于 4
校验	禁止	
Code 39		
使能/禁止识读	使能	
最大长度	48	
最小长度	1	
校验	禁止	
起始符与终止符	不传送	
Full ASCII	禁止 Code 39 Full ASCII	
Code 32 Pharmaceutical (PARAF)	禁止	
Code32 前缀	禁止	
Code32 起始符与终止符	不传送	
Code32 校验字符	不传送	
Codabar		
使能/禁止识读	使能	

最大长度	60	
最小长度	2	
校验	禁止	
起始符与终止符	不传送	
起始符与终止符格式	ABCD/ABCD	ABCD/ABCD 格式, 大写字母
Code 93		
使能/禁止识读	禁止	
最大长度	48	
最小长度	1	最小不得少于 1
校验	使能, 不传送校验字符	
China Post 25		
使能/禁止识读	禁止	
最大长度	48	
最小长度	1	
校验	禁止	
UCC/EAN-128		
使能/禁止识读	使能	
最大长度	48	
最小长度	1	
GSI Databar		
使能/禁止识读	使能	
AI (01) 字符发送设置	传送	
EAN•UCC Composite		
使能/禁止识读	禁止	
UPC/EAN 版本	禁止	
Code 11		
使能/禁止识读	禁止	
最大长度	48	
最小长度	4	最小不得少于 4
校验	一位校验, MOD11	
传送校验字符	传送	
ISBN		
使能/禁止识读	禁止	
ISBN 格式	ISBN-10	
2 位扩展码	不识读 2 位扩展码	
5 位扩展码	不识读 5 位扩展码	

必须附加扩展码	不要求	
ISSN		
使能/禁止识读	禁止	
2 位扩展码	不识读 2 位扩展码	
5 位扩展码	不识读 5 位扩展码	
必须附加扩展码	不要求	
Industrial 25		
使能/禁止识读	禁止	
最大长度	48	
最小长度	6	最小不得少于 4
校验	禁止	
Standard 25		
使能/禁止识读	禁止	
最大长度	48	
最小长度	6	最小不得少于 4
校验	禁止	
Plessey		
使能/禁止识读	禁止	
最大长度	48	
最小长度	4	最小不得少于 4
校验	禁止	
MSI-Plessey		
使能/禁止识读	禁止	
最大长度	48	
最小长度	4	最小不得少于 4
校验	一位校验, MOD10	
传送校验字符	传送	
AIM 128		
使能/禁止识读	禁止	
最大长度	48	
最小长度	1	
传送校验字符	不传送	
ISBT 128		
使能/禁止识读	禁止	
Code 49		
使能/禁止识读	禁止	

最大长度	80	
最小长度	1	
Code 16K		
使能/禁止识读	禁止	
最大长度	80	
最小长度	1	
COOP 25		
使能/禁止识读	禁止	
最大长度	80	
最小长度	4	
校验	禁止	
PDF417		
使能/禁止识读	使能	
最大长度	2710	
最小长度	1	
PDF417 双码	仅读单个 PDF417 码	
PDF417 反相	只识别正相条码	
字符编码方式	默认	
ECI 输出	使能	
Micro PDF417		
使能/禁止识读	禁止	
最大长度	366	
最小长度	1	
QR Code		
使能/禁止识读	使能	
最大长度	7089	
最小长度	1	
QR 双码	仅读单个 QR 码	
QR 反相	只识别正相条码	
字符编码方式	默认	
ECI 输出	使能	
Micro QR	使能	
Micro QR Code		
使能/禁止识读	使能	
最大长度	35	
最小长度	1	

Aztec		
使能/禁止识读	禁止	
最大长度	3832	
最小长度	1	
多码同图处理设置	只读单个码	
字符编码方式	默认	
ECI 输出	使能	
Data Matrix		
使能/禁止识读	使能	
最大长度	3116	
最小长度	1	
Data Matrix 双码	仅读单个 Data Matrix 码	
矩形码	使能	
Data Matrix 反相	仅识别正相条码	
字符编码方式	默认	
ECI 输出	使能	
Maxicode		
使能/禁止识读	禁止	
最大长度	150	
最小长度	1	
Chinese Sensible Code		
使能/禁止识读	禁止	
最大长度	7827	
最小长度	1	
汉信码双码	仅识别单个汉信码	
汉信码反相	只识别正相条码	
GM Code		
使能/禁止识读	禁止	
最大长度	2571	
最小长度	1	
Code One		
使能/禁止识读	禁止	
最大长度	3550	
最小长度	1	
USPS Postnet		
使能/禁止识读	禁止	

传送校验字符	传送	
USPS Intelligent Mail		
使能/禁止识读	禁止	
Royal Mail		
使能/禁止识读	禁止	
USPS Planet		
使能/禁止识读	禁止	
校验	传送	
KIX Post		
使能/禁止识读	禁止	
Australian Postal		
使能/禁止识读	禁止	
Specific OCR-B		
使能/禁止识读	禁止	
Passport OCR		
使能/禁止识读	禁止	
数据格式编辑		
开启/关闭数据格式	禁止	
选择数据格式	数据格式 0	
数据格式不匹配错误提示音	开启	
多重数据格式设置	禁止	
前后缀设置		
所有前后缀	禁止	
前缀顺序	Code ID+自定义前缀+AIM ID	
修改自定义前缀	禁止	
AIM ID 前缀	禁止	
Code ID 前缀	禁止	
自定义后缀	禁止	
数据打包	禁止数据打包	
结束符后缀	禁止	

AIM ID 列表

条码类型	AIM ID	可能的 AIM ID 限定参数 (m)
Code128	JC0	
GS1-128 (UCC/EAN-128)	JC1	
EAN-8	JE4	
EAN-8 with Addon	JE3	
EAN-13	JE0	
EAN-13 with Addon	JE3	
UPC-E	JE0	
UPC-E with Addon	JE3	
UPC-A	JE0	
UPC-A with Addon	JE3	
Interleaved 2 of 5	JIm	0, 1, 3
ITF-14	JIm	1, 3
ITF-6	JIm	1, 3
Matrix 2 of 5	JX0	
Code 39	JAm	0, 1, 3, 4, 5, 7
Codabar	JFm	0, 2, 4
Code 93	JG0	
China Post 25	JX0	
AIM 128	JC2	
ISBT 128	JC4	
ISSN	JX0	
ISBN	JX0	
Industrial 25	JS0	
Standard 25	JR0	
Plessey	JP0	
Code 11	JHm	0, 1, 3
MSI Plessey	JMm	0, 1
GS1 Composite	Jem	0-3
GS1 Databar (RSS)	Je0	
Code 49	JT0	
Code 16K	JK0	
COOP 25	JX0	

PDF417	JLm	0-2
QR Code	JQm	0-6
Aztec]zm	0-9, A-C
Data Matrix]dm	0-6
Maxicode]Um	0-3
汉信码 (Chinese Sensible Code)]X0	
GM]gm	(0~9)
Micro PDF417]L0	
Micro QR]Q1	
Code One]X0	
USPS Postnet]X0	
USPS Intelligent Mail]X0	
Royal Mail]X0	
USPS Planet]X0	
KIX Post]X0	
Australian Postal]X0	
Japan Post]X0	
Specific OCR-B]o2	
Passport OCR]o2	

参考资料：ISO/IEC 15424：2008 信息技术 – 自动识别及数据获取技术 –数据载体标识符（包括符号表示标识符）

Code ID 列表

条码类型	Code ID
Code128	j
GS1-128 (UCC/EAN-128)	j
EAN-8	d
EAN-13	d
UPC-E	c
UPC-A	c
Interleaved 2 of 5	e
ITF-14	e
ITF-6	e
Matrix 2 of 5	v
Code 39	b
Codabar	a
Code 93	i
China Post 25	X
AIM 128	X
ISBT 128	X
ISSN	g
ISBN	B
Industrial 25	I
Standard 25	f
Plessey	n
Code 11	H
MSI Plessey	m
GS1 Composite	y
GS1 Databar (RSS)	R
Code 49	X
Code 16K	X
COOP 25	X
PDF417	r
QR Code	s
Aztec	z
Data Matrix	u
MaxiCode	x

Chinese Sensible Code	h
GM Code	x
Micro PDF417	R
Micro QR	X
Code One	X
USPS Postnet	P
USPS Intelligent Mail	M
Royal Mail	x
USPS Planet	L
KIX Post	K
Australian Postal	A
Japan Post	J
Specific OCR-B	S
Passport OCR	O

条码序号对照表

条码类型	序号
Code 128	002
GS1-128 (UCC/EAN-128)	003
EAN-8	004
EAN-13	005
UPC-E	006
UPC-A	007
Interleaved 2 OF 5	008
ITF-14	009
ITF-6	010
Matrix 2 of 5	011
Code 39	013
Codabar	015
Code 93	017
China Post 25	019
AIM 128	020
ISBT 128	021
ISSN	023
ISBN	024
Industrial25	025
Standard25	026
Plessey	027
Code11	028
MSI-Plessey	029
GS1 Composite	030
GS1 Databar (RSS)	031
PDF417	032
QR Code	033
Aztec	034
Data Matrix	035
Maxicode	036
Chinese Sensible Code	039
GM Code	040
Micro PDF417	042

Micro QR	043
Code One	048
Specific OCR-B	064
Passport OCR	066
USPS Postnet	096
USPS Intelligent Mail	097
Royal Mail	098
USPS Planet	099
KIX Post	100
Australian Postal	101

ASCII 码表

十六进制	十进制	字符
00	0	NUL (Null char.)
01	1	SOH (Start of Header)
02	2	STX (Start of Text)
03	3	ETX (End of Text)
04	4	EOT (End of Transmission)
05	5	ENQ (Enquiry)
06	6	ACK (Acknowledgment)
07	7	BEL (Bell)
08	8	BS (Backspace)
09	9	HT (Horizontal Tab)
0a	10	LF (Line Feed)
0b	11	VT (Vertical Tab)
0c	12	FF (Form Feed)
0d	13	CR (Carriage Return)
0e	14	SO (Shift Out)
0f	15	SI (Shift In)
10	16	DLE (Data Link Escape)
11	17	DC1 (XON) (Device Control 1)
12	18	DC2 (Device Control 2)
13	19	DC3 (XOFF) (Device Control 3)
14	20	DC4 (Device Control 4)
15	21	NAK (Negative Acknowledgment)
16	22	SYN (Synchronous Idle)
17	23	ETB (End of Trans. Block)
18	24	CAN (Cancel)
19	25	EM (End of Medium)
1a	26	SUB (Substitute)
1b	27	ESC (Escape)
1c	28	FS (File Separator)
1d	29	GS (Group Separator)
1e	30	RS (Request to Send)
1f	31	US (Unit Separator)
20	32	SP (Space)

21	33	!	(Exclamation Mark)
22	34	"	(Double Quote)
23	35	#	(Number Sign)
24	36	\$	(Dollar Sign)
25	37	%	(Percent)
26	38	&	(Ampersand)
27	39	`	(Single Quote)
28	40	((Right / Closing Parenthesis)
29	41)	(Right / Closing Parenthesis)
2a	42	*	(Asterisk)
2b	43	+	(Plus)
2c	44	,	(Comma)
2d	45	-	(Minus / Dash)
2e	46	.	(Dot)
2f	47	/	(Forward Slash)
30	48	0	
31	49	1	
32	50	2	
33	51	3	
34	52	4	
35	53	5	
36	54	6	
37	55	7	
38	56	8	
39	57	9	
3a	58	:	(Colon)
3b	59	;	(Semi-colon)
3c	60	<	(Less Than)
3d	61	=	(Equal Sign)
3e	62	>	(Greater Than)
3f	63	?	(Question Mark)
40	64	@	(AT Symbol)
41	65	A	
42	66	B	
43	67	C	
44	68	D	

45	69	E
46	70	F
47	71	G
48	72	H
49	73	I
4a	74	J
4b	75	K
4c	76	L
4d	77	M
4e	78	N
4f	79	O
50	80	P
51	81	Q
52	82	R
53	83	S
54	84	T
55	85	U
56	86	V
57	87	W
58	88	X
59	89	Y
5a	90	Z
5b	91	[(Left / Opening Bracket)
5c	92	\ (Back Slash)
5d	93] (Right / Closing Bracket)
5e	94	^ (Caret / Circumflex)
5f	95	_ (Underscore)
60	96	' (Grave Accent)
61	97	a
62	98	b
63	99	c
64	100	d
65	101	e
66	102	f
67	103	g
68	104	h

69	105	i
6a	106	j
6b	107	k
6c	108	l
6d	109	m
6e	110	n
6f	111	o
70	112	p
71	113	q
72	114	r
73	115	s
74	116	t
75	117	u
76	118	v
77	119	w
78	120	x
79	121	y
7a	122	z
7b	123	{ (Left/ Opening Brace)
7c	124	(Vertical Bar)
7d	125	} (Right/Closing Brace)
7e	126	~ (Tilde)
7f	127	DEL (Delete)

键盘按键序号

6E	70	71	72	73	74	75	76	77	78	79	7A	7B	7C	7D	7E	•	•	•		
01	02	03	04	05	06	07	08	09	0A	0B	0C	0D	0F	4B	50	55	5A	5F	64	69
10	11	12	13	14	15	16	17	18	19	1A	1B	1C	1D	4C	51	56	5B	60	65	6A
1E	1F	20	21	22	23	24	25	26	27	28	29	2B				5C	61	66		
2C	2E	2F	30	31	32	33	34	35	36	37	39			53			5D	62	67	6C
3A	3B	3C	3D				3E	3F	38	40			4F	54	59	63	68			

104 键美式键盘

6E	70	71	72	73	74	75	76	77	78	79	7A	7B	7C	7D	7E	•	•	•		
01	02	03	04	05	06	07	08	09	0A	0B	0C	0D	0F	4B	50	55	5A	5F	64	69
10	11	12	13	14	15	16	17	18	19	1A	1B	1C	2B	4C	51	56	5B	60	65	6A
1E	1F	20	21	22	23	24	25	26	27	28	29	1D				5C	61	66		
2C	2D	2E	2F	30	31	32	33	34	35	36	37	39		53			5D	62	67	6C
3A	3B	3C	3D				3E	3F	38	40			4F	54	59	63	68			

105 键欧式键盘